



**INTERCONTEC SERIE 923
LEISTUNGSSTECKVERBINDER M23**

INTERCONTEC SERIES 923
POWER CONNECTORS M23

SpeedTec

QUICK LOCKING SYSTEM

intercontec
products



Spitzentechnologie aus Deutschland High-tech made in Germany

Unsere Philosophie basiert auf dem Grundsatz, überlegene Signal-, Feldbus- und Leistungssteckverbinder mit ihren unendlichen Einsatzmöglichkeiten zu entwickeln und zu fertigen.

Mit Know-How und Marktkompetenz stellen wir Standards in Frage und suchen mit dem richtigen Gespür für die Steckverbindertechnologie von Morgen leidenschaftlich marktorientierte Lösungen.

Dabei schaffen wir Steckverbinder mit präzise durchdachtem Konstruktionsprinzip und einfachster, sicherer Verarbeitbarkeit in der Konfektionierung.

Auf Kundenbedürfnisse einzugehen, optimale Applikationen zu erarbeiten und kompetent anwendungsbezogene Gesamtlösungen schnell zur Marktreife zu bringen, sind die entscheidenden Stärken von TE Connectivity und den INTERCONTEC Produkten.

It is our mission to develop outstanding signal, fieldbus and power connectors for a wide range of applications.

With know-how and market expertise we challenge existing standards. We take a visionary approach to determine the connector technology of the future to provide our customers with innovative and market-oriented solutions.

Our connectors follow highly sophisticated engineering principles safeguarding an extremely easy and efficient assembly process.

By elaborating highly user-friendly optimum system solutions which are brought to the market in a very short time we quickly respond to our customers' needs. This is the key strength of TE Connectivity and the INTERCONTEC products.

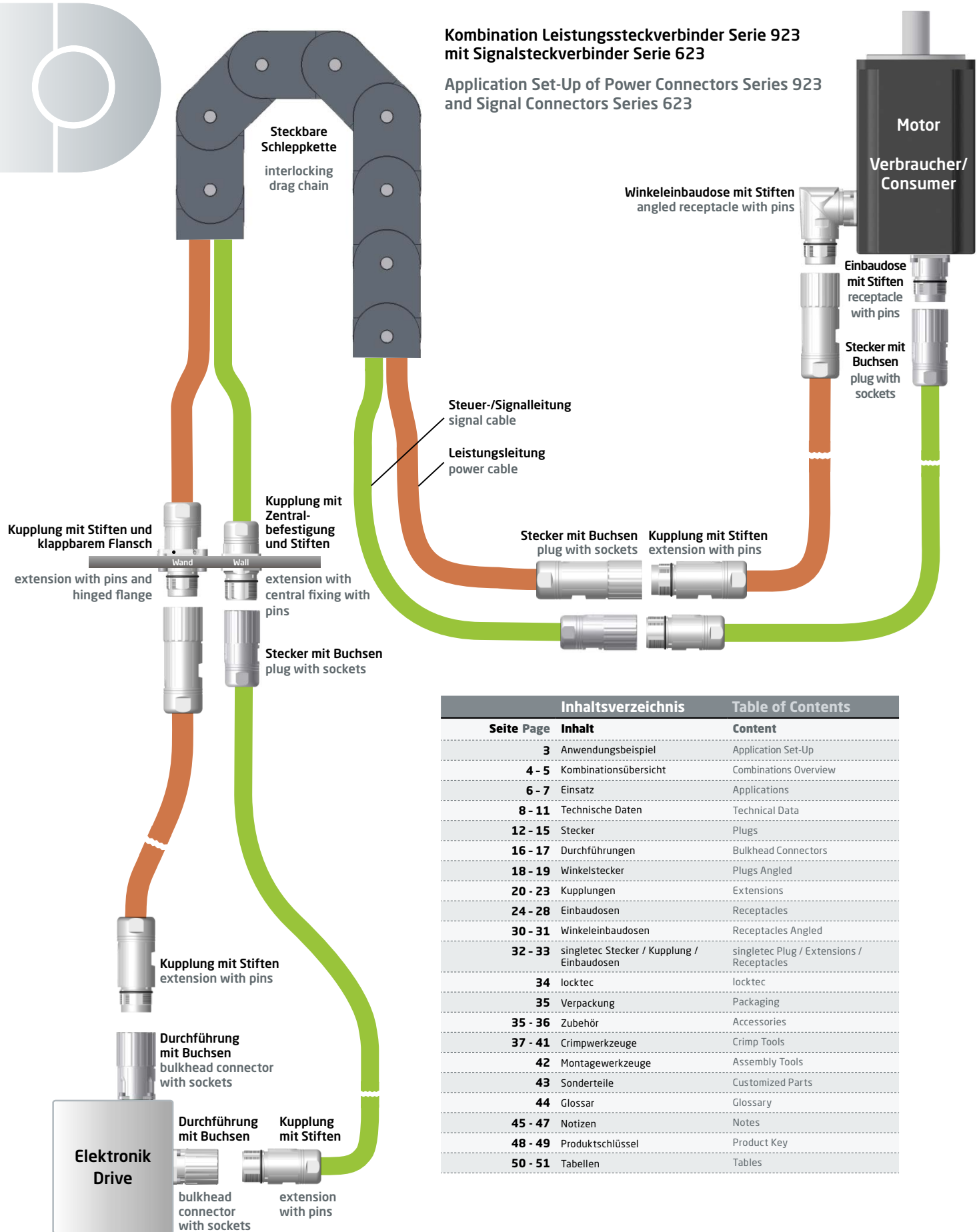

Inhaltsverzeichnis		Table of Contents	
Seite	Inhalt	Page	Content
3	Anwendungsbeispiel	3	Application Set-Up
4 - 5	Kombinationsübersicht	4 - 5	Combinations Overview
6 - 7	Einsatz	6 - 7	Applications
8 - 11	Technische Daten	8 - 11	Technical Data
12 - 15	Stecker	12 - 15	Plugs
16 - 17	Durchführungen	16 - 17	Bulkhead Connectors
18 - 19	Winkelstecker	18 - 19	Plugs Angled
20 - 23	Kupplungen	20 - 23	Extensions
24 - 28	Einbaudosen	24 - 28	Receptacles
30 - 31	Winkeleinbaudosen	30 - 31	Receptacles Angled
32 - 33	singletec Stecker / Kupplung / Einbaudosen	32 - 33	singletec Plug / Extensions / Receptacles
34	locktec	34	locktec
35	Verpackung	35	Packaging
35 - 36	Zubehör	35 - 36	Accessories
37 - 41	Crimpwerkzeuge	37 - 41	Crimp Tools
42	Montagewerkzeuge	42	Assembly Tools
43	Sonderteile	43	Customized Parts
44	Glossar	44	Glossary
45 - 47	Notizen	45 - 47	Notes
48 - 49	Produktschlüssel	48 - 49	Product Key
50 - 51	Tabellen	50 - 51	Tables

Kombinationsübersicht

Combinations Overview

Stecker S. 12
Plugs p. 12



SpeedTec



Stecker S. 14
Plugs p. 14



SpeedTec



Durchführungen S. 16
Bulkhead
Connectors p. 16



SpeedTec



Winkelstecker S. 18
Plugs Angled p. 18



SpeedTec



Kupplungen S. 20
Extensions p. 20



Isolierkörper
Insulation inserts



6-polig
[6 x Ø 2 mm (5+PE)]
6-pin
[6 x Ø 2 mm (5+PE)]



8-polig [4 x Ø 2 mm
(3 + PE) + 4 x Ø 1 mm]
8-pin [4 x Ø 2 mm
(3 + PE) + 4 x Ø 1 mm]



6-polig
[6 x Ø 2 mm (5+PE)]
6-pin
[6 x Ø 2 mm (5+PE)]



8-polig [4 x Ø 2 mm
(3 + PE) + 4 x Ø 1 mm]
8-pin [4 x Ø 2 mm
(3 + PE) + 4 x Ø 1 mm]



9-polig [4 x Ø 2 mm
(3+PE) + 5 x Ø 1 mm]
9-pin [4 x Ø 2 mm
(3+PE) + 5 x Ø 1 mm]



9-polig [4 x Ø 2 mm
(3+PE) + 5 x Ø 1 mm]
9-pin [4 x Ø 2 mm
(3+PE) + 5 x Ø 1 mm]



9-polig [4 x Ø 2 mm
(3+PE) + 5 x Ø 1 mm]
9-pin [4 x Ø 2 mm
(3+PE) + 5 x Ø 1 mm]



9-polig [4 x Ø 2 mm
(3+PE) + 5 x Ø 1 mm]
9-pin [4 x Ø 2 mm
(3+PE) + 5 x Ø 1 mm]



6-polig
[6 x Ø 2 mm (5+PE)]
6-pin
[6 x Ø 2 mm (5+PE)]



8-polig [4 x Ø 2 mm
(3 + PE) + 4 x Ø 1 mm]
8-pin [4 x Ø 2 mm
(3 + PE) + 4 x Ø 1 mm]



9-polig [4 x Ø 2 mm
(3+PE) + 5 x Ø 1 mm]
9-pin [4 x Ø 2 mm
(3+PE) + 5 x Ø 1 mm]



9-polig [4 x Ø 2 mm
(3+PE) + 5 x Ø 1 mm]
9-pin [4 x Ø 2 mm
(3+PE) + 5 x Ø 1 mm]

Bandkontaktbuchsen und gedrehte Kontaktbuchsen in Crimpausführung
bandoleer and turned contact sockets with crimp connection

gedrehte Kontaktstifte Ø 1 mm und Ø 2 mm in Crimpausführung
Bandkontaktstifte Ø 1 mm in Crimpausführung
turned contact pins Ø 1 mm and Ø 2 mm with crimp connection
bandoleer contact pins Ø 1 mm with crimp connection

SpeedTec

QUICK LOCKING SYSTEM

Einbaudosen S. 24-28
Receptacles p. 24-28



Winkeleinbaudose drehbar S. 30
Receptacles Angled Rotatable p. 30



Winkeleinbaudose S. 31
Receptacles Angled p. 31



Isolierkörper
Insulation inserts

6-polig [6 x Ø 2 mm (5+PE)]
6-pin [6 x Ø 2 mm (5+PE)]



6-polig [6 x Ø 2 mm (5+PE)]
6-pin [6 x Ø 2 mm (5+PE)]



6-polig [6 x Ø 2 mm (5+PE)]
6-pin [6 x Ø 2 mm (5+PE)]



8-polig [4 x Ø 2 mm (3+PE) + 4 x Ø 1 mm]
8-pin [4 x Ø 2 mm (3+PE) + 4 x Ø 1 mm]



8-polig [4 x Ø 2 mm (3+PE) + 4 x Ø 1 mm]
8-pin [4 x Ø 2 mm (3+PE) + 4 x Ø 1 mm]



8-polig [4 x Ø 2 mm (3+PE) + 4 x Ø 1 mm]
8-pin [4 x Ø 2 mm (3+PE) + 4 x Ø 1 mm]



9-polig [4 x Ø 2 mm (3+PE) + 5 x Ø 1 mm]
9-pin [4 x Ø 2 mm (3+PE) + 5 x Ø 1 mm]



9-polig [4 x Ø 2 mm (3+PE) + 5 x Ø 1 mm]
9-pin [4 x Ø 2 mm (3+PE) + 5 x Ø 1 mm]



9-polig [4 x Ø 2 mm (3+PE) + 5 x Ø 1 mm]
9-pin [4 x Ø 2 mm (3+PE) + 5 x Ø 1 mm]



gedrehte Kontaktstifte Ø 1 mm und Ø 2 mm in Crimpausführung
Bandkontaktstifte Ø 1 mm in Crimpausführung
turned contact pins Ø 1 mm and Ø 2 mm with crimp connection
bandoleer contact pins Ø 1 mm with crimp connection

gedrehte Kontaktstifte in Crimpausführung
turned contact pins with crimp connection

singletec

Stecker S. 32
Plug p. 32



Kupplung S. 32
Extension p. 32



Einbaudosen S. 32
Receptacles p. 32



Isolierkörper
Insulation inserts

1-polig
1-pin



1-polig
1-pin



gedrehte Kontaktbuchsen in Crimpausführung
turned contact sockets with crimp connection

gedrehte Kontaktstifte in Crimpausführung
turned contact pins with crimp connection



Unendlich viele Einsatzmöglichkeiten



Antriebstechnik
Drive Systems



Robotik
Robotics



Maschinenbau
Mechanical Engineering



Automatisierung
Mechatronik
Automation
Mechatronics



Medizintechnik
Chemie
Medical/Chemical
Engineering



Verpackung
und Druck
Packaging and
Printing



Luft- und
Raumfahrt
Aerospace

Entwicklung

Development



Die eigene 3D-Konstruktionsabteilung ist der Schlüssel zu einer erfolgreichen, applikationsnahen Entwicklung von Steckverbindern.

Our own 3D engineering department is the key to a successful, application oriented development of connectors.

Modernster Muster- und Prototypenbau

State-of-the-art Prototyping



Eigener großer Maschinenpark zur kompletten Fertigung unserer Muster und Prototypen.

INTERCONTEC's large machine park for prototype manufacturing.

Automatisierte Stecker- montage

Automated Connector Assembly



Automatisierte Montage- strecken zur prozesssicheren Fertigung unserer Bauteile und Komponenten.

Automated production lines ensure reliable processing of our components and subassemblies.

Eigene Kabelkonfektion

In-House Cable Assembly



Fertig konfektionierte Bau- gruppen, maschinell gefertigt, 100% geprüft.

Completely assembled components, automated production, 100% tested.



Unlimited Range of Applications

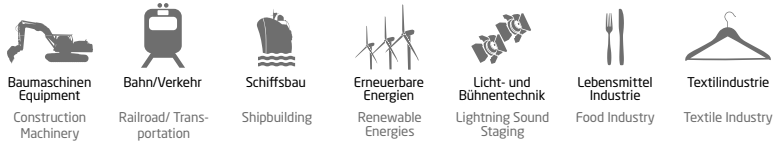

Baummaschinen Equipment Construction Machinery
Bahn/Verkehr Railroad/ Transportation
Schiffsbau Shipbuilding
Erneuerbare Energien Renewable Energies
Licht- und Bühnentechnik Lightning Sound Staging
Lebensmittel Industrie Food Industry
Textilindustrie Textile Industry

Eigenes Prüflabor

In-House Test Laboratory

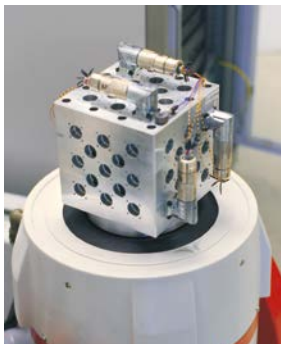

Qualifizierung unserer Produkte für 100% Qualität und Normenkonformität.

Qualification of our products to deliver 100% quality and standard conformity.

Bauteilvermessung, Werkstoffprüfung

Component Measuring, Material Testing



Bauteilvermessung und Fertigungskontrolle mit Computertomographen.

Component measuring and production control with computer tomography.

Weltweiter Vertrieb

International Distribution



Große Lagerkapazität, organisiertes Ersatzteilmanagement für weltweite Just-In-Time-Lieferung.

High warehouse capacity, organized part management with worldwide just-in-time delivery.

Unendliche Verbindungen

Infinite Connections



Für jeden Einsatzzweck die richtige Steckverbindung: modular - zuverlässig - innovativ.

The suitable connector for every application: modular - dependable - innovative.

DIN EN ISO 9001:2015

Qualität

Das bewährte Qualitätssicherungssystem nach DIN EN ISO 9001:2015 gibt Anwendern weltweit die Sicherheit normenkonformer Qualität.

Die Qualifizierungen zur Zulassung gemäß diesen nationalen und internationalen Standards erfolgen im eigenen Testlabor in Niederwinkling.

Sehr hohe, spezielle INTERCONTEC Anforderungen, welche in vielen Punkten die der nationalen und internationalen Normen übersteigen, werden in eigenen Hausnormen festgelegt, dokumentiert und in Form von Typprüfungen im INTERCONTEC Labor aufwendigen und einsatznahen Prüfungen unterzogen.

Der hohe Automatisierungsgrad bei der Steckermontage stellt zudem durch die automatischen, Serienfertigung begleitenden Kontrollen höchste Prozesssicherheit und nahezu 100% Qualität (< 100 ppm) sicher.

Unsere Crimp- und Auszugskraft geprüfte, maschinelle Verarbeitung unserer Kontakte an Crimpautomaten wird regelmäßig durch fertigungsbegleitende mikroskopische Schliiffbildprüfungen und lebensdauerrelevante Steckzyklentests ergänzt.

Fertigungsbegleitende Kontrollen in Form von IP Schutzart-, Belegungs-, Durchgangs- und Steckprüfungen garantieren zudem die optimale Güte unserer Kabelbaugruppen.

Produktzertifizierungen

Die relevanten Produktzertifikate finden Sie unter folgendem Link: <https://www.intercontec.biz/produktzertifikate.html>

Quality

The quality management system according to DIN EN ISO 9001:2015 provides standard conforming quality for users worldwide.

Qualifications for certifications according to these national and international standards are being performed at the in-house test laboratory in Niederwinkling.

Very high, special INTERCONTEC demands, which surpass national and international standards, documented and verified with real life tests in the INTERCONTEC laboratory. The high automation level of the connector assembly with real-time control during production provides highest process liability and optimum quality.

All contacts that are processed with a crimp machine are extraction force and crimp quality tested. In regular intervals microscopic micro-section tests and mating cycle tests are conducted.

Integrated real-time controls during production in terms of IP protection, pin configuration, continuity and mating tests guarantee optimum performance of our cable assemblies.

Product Certifications

Please find all relevant product certificates under: <https://www.intercontec.com/en/download/certificates.html>

DIN 60529

IP 66/67

IP-Schutzart nach EN 60529

Alle INTERCONTEC-Steckverbinder erfüllen - soweit nicht ausdrücklich anders angegeben - die Schutzart IP 66/67. Steckverbinder müssen gemäß der Bauartvorschrift gegen funktionsbeeinträchtigende Umgebungseinflüsse (Staub, Feuchtigkeit, etc.) geschützt sein. Die Schutzart wird nach Norm mit zwei Kennziffern definiert.

(siehe Tabellenanhang)

IP Protection Rating according to EN 60529

All INTERCONTEC connectors are IP 66/67 rated unless specifically stated otherwise. According to the design specification connectors have to be protected against environmental influences that limit the performance (dust, humidity, cleaning solvents, etc.).

(see tables in the appendix)

DIN EN ISO 60512

Schirmung und Elektromagnetische Verträglichkeit (EMV)

Die INTERCONTEC Schirmung liegt koaxial über 360° am Gehäuse an und stellt so eine optimale elektromagnetische Verträglichkeit sicher. Gemäß den gesetzlichen Bestimmungen über die elektromagnetische Verträglichkeit müssen Geräte so beschaffen sein, dass

1. die Erzeugung elektromagnetischer Störungen soweit begrenzt wird, dass ein bestimmungsgemäßer Betrieb möglich ist.
2. Geräte eine angemessene Festigkeit gegen elektromagnetische Störungen aufweisen, so dass ein bestimmungsgemäßer Betrieb möglich ist.

Strombelastbarkeit

Alle Angaben über die Strombelastbarkeit wurden im INTERCONTEC-Labor konform zur DIN EN 60512 ermittelt. Dabei wird ein Strombelastbarkeitsdiagramm (Deratingkurve) erstellt, das zeigt, welcher Strom dauernd und gleichzeitig über alle Kontakte fließen darf.

Hierzu ist die DIN EN 60512 heranzuziehen.

Die Grenztemperatur ergibt sich durch die thermischen Eigenschaften der Kontakt- und Isolierwerkstoffe. Die Summe aus der Umgebungstemperatur und der durch die Strombelastung hervorgerufenen Temperaturerhöhung darf die Grenztemperatur des Steckverbinders nicht überschreiten.

Die Strombelastbarkeit ist kein konstanter Wert, sondern sinkt mit steigender Umgebungstemperatur.

Shielding and Electromagnetic Compatibility (EMC)

The INTERCONTEC shielding rests on the housing coaxially 360° which provides optimum electromagnetic compatibility. According to legal EMC regulations devices must fulfill the following standards:

1. Electromagnetic interference must be limited to the degree that the intended operation is possible.
2. Devices must provide an appropriate resistance against electromagnetic interference to ensure the intended operation is possible.

Current Carrying Capacity

All specifications regarding electric current carrying capacity were determined in the INTERCONTEC laboratory according to DIN EN 60512. In this process a current carrying capacity diagramm (derating curve) is created, which shows the maximum continuous current flowing through all contacts simultaneously.

The upper temperature limit is defined by the thermal characteristics of contact and insulation material. The sum of ambient temperature and the temperature rise caused by the operating current must not exceed the temperature limit of the connector.

The current carrying capacity is not a constant value, but decreases with rising ambient temperature.

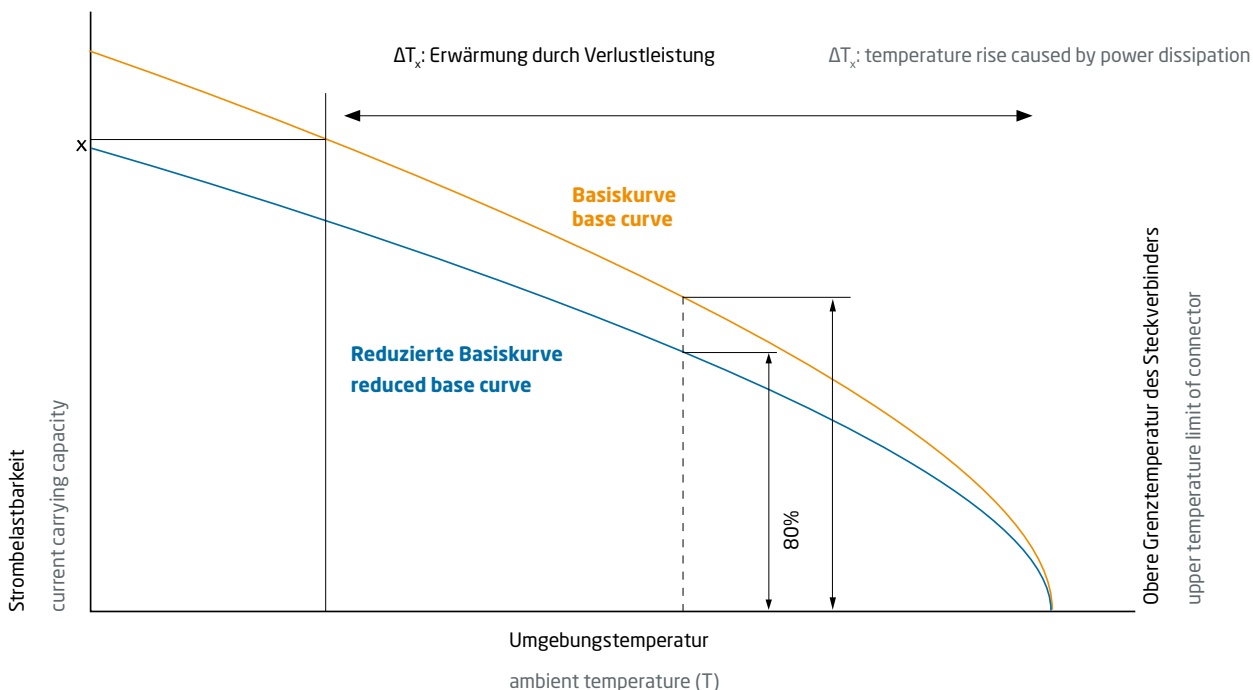

Verwendete Werkstoffe		
Gehäuse	Messing vernickelt, Zinkdruckguss vernickelt, Kunststoff	Je nach Einsatzgebiet wird für die Metallgehäuse Messing oder Zinkdruckguss eingesetzt. Bei großen Stückzahlen wird in den meisten Fällen Zinkdruckguss verwendet. Bei runden Teilen kommt vorrangig Messing zum Einsatz. Zur Gewichtsreduktion werden Kunststoffummantelungen auf volumenreduzierten Metallgehäusen verwendet.
Überwurfmutter	Messing vernickelt, Zinkdruckguss vernickelt	
Isolierkörper	PA/PBT, UL 94/V0	Für Isolierkörper bei Steckverbindern werden vorrangig PBT und hochwertige PA-Varianten eingesetzt, die besonders für hochbeanspruchte technische Spritzgussteile geeignet sind. Der Kunststoff hat sehr gute chemische, elektrische und mechanische Eigenschaften.
Kontakte	Messing vergoldet	Die Eigenschaften der Kontakte werden weitgehend von den eingesetzten Werkstoffen bestimmt. Entscheidende Merkmale sind u.a. <ul style="list-style-type: none"> ▶ Festigkeit bzw. Federeigenschaften ▶ Elektrische Leitfähigkeit ▶ Max. Einsatztemperatur ▶ Verformbarkeit
Dichtungen	FPM/HNBR	Um den industriellen Anforderungen an die Beständigkeit gegen Öl, Fett, Lösungsmittel sowie Säuren, Laugen, Chemikalien und extremen Temperaturbelastungen gerecht zu werden, müssen spezielle Dichtungen verwendet werden. Diese bestehen bei INTERCONTEC aus Fluor-Kautschuk [Viton].
	EPDM	Für besondere Einsatzzwecke im Freien, die Witterungs-, Ozon-, UV- und Temperaturbeständigkeit bis -50° C erfordern, setzen wir Ethylen-Propylen-Dien-Kautschuk (EPDM) ein.
Klemmring	Zinkdruckguss vernickelt, Messing vernickelt	

Materials		
Housing	brass nickel-plated, zinc diecast, plastic coated	Depending on the application the material of the metal housing is either made of brass or zinc diecast. Zinc diecast is used for larger lot sizes and brass primarily for round parts. Special plastic coats on metal housings with reduced volume are designed to reduce the connector weight.
Coupling Nut	brass nickel-plated, zinc diecast nickel-plated	
Insulation Insert	PA/PBT, UL 94/V0	For insulation inserts of connectors mostly PBT and high-quality PA-variants are used that are especially suitable for highly stressed technical diecast parts. This plastic has very good chemical, electrical and mechanical properties.
Contacts	brass gold plated	The contact characteristics depend mainly on the materials. Especially important are: <ul style="list-style-type: none"> ▶ stability and flexibility characteristics ▶ electrical conductivity ▶ max. operating temperature ▶ formability
Sealing	FPM/HNBR	Special seals have to be used to cope with industrial requirements for resistance against oil, grease, solvents and acids, bases and chemicals as well as extreme temperatures. At INTERCONTEC the standard material is fluor rubber [Viton].
	EPDM	For special outdoor applications, which require weather, ozone, UV and temperature resistance down to -50° C ethylene propylene dien rubber (EPDM) is used.
Clamp Ring	zinc diecast nickel-plated, brass nickel-plated	

Werte nach VDE 0110/EN 61984, Abschnitt 6.19.2.2

Verschmutzungsgrad	3
Überspannungskategorie	III
Maximale Aufstellhöhe	2000 m

Individuelle VDE Zertifizierungen und Zulassungen sind auf Anfrage möglich.

Values according to VDE 0110/EN 61984, part 6.19.2.2

pollution degree	3
over voltage category	III
max. height for operation	2000 m

individual VDE certifications and accreditations available on request.

Allgemeine technische Daten

Kontaktanschlussarten
Crimpausführung, Lötkelch, einlöt

Temperaturbereich
-20° C bis 130° C / optional ab -50° C

Schutzart
gesteckt IP 66/67

Schirmung
EMV - Gehäuseschirmung

Steckzyklen
min. 500

Kabelklemmbereich
Ø 4,2 - Ø 17,0 mm

Verriegelungsarten
Schraub M23 x 1; Schnellverschluss SpeedTec

General Technical Data

Contact Terminations
crimp version, solder cup, solder-in

Temperature Range
-20° C to 130° C / optional from -50° C

Protection Type
IP 66/67 when connected

Shielding
EMC shielded housing





Mating Cycles
min. 500

Clamping Range
Ø 4.2 - Ø 17.0 mm

Locking Types
threaded version M23 x 1; quick lock system SpeedTec

Elektrische Daten

Electrical Data

	Bemessungsstrom bei max. Anschlussquerschnitt rated current at max. connection cross section	Bemessungsspannung rated voltage	Bemessungsstoßspannung (L-L) rated insulation voltage	Polzahl numbers of pins	Kontakt Ø contact Ø	Max. Anschlussquerschnitt max. cross section
	[A]	[V]	[kV]		[mm]	[mm ²]
6 	30/7	630	6	6 (3+PE+2)	2	4
8 	30/7	630/250	6/2,5	8 (3+PE+4)	2/1	4/1,5
9 	30/7	630/250	6/2,5	9 (3+PE+5)	2/1	4/1,5
9B 	30/7	630/250	6/2,5	9 (3+PE+5)	2/1	4/1,5
1 	200	630	6	1	8	50

Stecker

Plugs



B S T 0 2 3 5

A vernickelt nickel-plated

Stecker mit Überwurfmutter M23 x 1 **Plug** with coupling nut M23 x 1

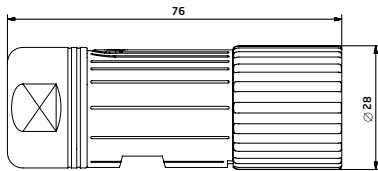

SpeedTec
QUICK LOCKING SYSTEM

B S T 0 1 0 0

A vernickelt nickel-plated

Stecker mit SpeedTec Schnellverschluss **Plug** with SpeedTec quick lock fastener

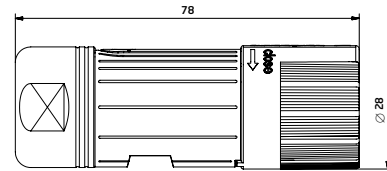

Isolierkörper und Kontakte

0 8 5

6-polig P
6 x Ø 2 mm (5+PE)
6-pin P



Ansicht steckseitig
mating view

0 8 2

9-polig P
4 x Ø 2 mm (3+PE) + 5 x Ø 1 mm
9-pin P



Ansicht steckseitig
mating view

NN 0 0

Kontaktbuchse Ø 2 mm **Contact Socket Ø 2 mm**
Nicht im Lieferumfang enthalten Not part of product contents



Ø 2 mm
Spannfeder,
Crimpbereich 0,35 - 2,5 mm²
tension spring,
crimping range 0.35 - 2.5 mm²

Art.-Nr. Art. No. **60.254.11**



Ø 2 mm
Spannfeder,
Crimpbereich 2,5 - 4,0 mm²
tension spring,
crimping range 2.5 - 4.0 mm²

60.302.11

Insulation Inserts and Contacts

0 7 8

8-polig P
4 x Ø 2 mm (3+PE) + 4 x Ø 1 mm
8-pin P



Ansicht steckseitig
mating view

2 0 0

9-polig B P
4 x Ø 2 mm (3+PE) + 5 x Ø 1 mm
9-pin B P



Ansicht steckseitig
mating view

NN 0 0

Bandkontaktbuchse Ø 2 mm **Bandoleer Contact Socket Ø 2 mm**
Nicht im Lieferumfang enthalten Not part of product contents



Ø 2 mm
Crimpbereich 0,5 - 2,5 mm²
3000 Stück auf Rolle für Crimpmaschine
crimping range 0.5 - 2.5 mm²
3000 pieces on reel for crimp machine

60.046.21



Ø 2 mm
Crimpbereich 0,5 - 2,5 mm²
200 Stück auf Rolle für Handcrimpzangen
crimping range 0.5 - 2.5 mm²
200 pieces on reel for hand crimp tool

60.046.21.015



Ø 2 mm
Crimpbereich 2,5 - 4,0 mm²
3000 Stück auf Rolle für Crimpmaschine
crimping range 2.5 - 4.0 mm²
3000 pieces on reel for crimp machine

60.285.21



Ø 2 mm
Crimpbereich 2,5 - 4,0 mm²
200 Stück auf Rolle für Handcrimpzangen
crimping range 2.5 - 4.0 mm²
200 pieces on reel for hand crimp tool

60.285.21.015



Kontaktbuchse Ø 1 mm **Contact Socket Ø 1 mm**
 Nicht im Lieferumfang enthalten Not part of product contents



Ø 1 mm
 geschlitzt, Crimpbereich 0,03 - 0,34 mm²
 slotted, crimping range 0.03 - 0.34 mm²
60.172.11



Ø 1 mm
 Drahtfeder, Crimpbereich 0,14 - 1,0 mm²
 wire spring, crimping range 0.14-1.0 mm²
60.001.11



Ø 1 mm
 geschlitzt, Crimpbereich 0,14 - 1,0 mm²
 slotted, crimping range 0.14-1.0 mm²
60.011.11



Ø 1 mm
 geschlitzt, Crimpbereich 0,5 - 1,5 mm²
 slotted, crimping range 0.5 - 1.5 mm²
60.216.11

Art.-Nr. Art. No.



Bandkontaktbuchse Ø 1 mm **Bandoleer Contact Socket Ø 1 mm**
 Nicht im Lieferumfang enthalten Not part of product contents



Ø 1 mm
 Crimpgröße 1 (0,03 - 0,08 mm²),
 7000 Stück auf Rolle
 crimping size 1 (0.03 - 0.08 mm²)
 7000 pieces on reel
60.198.80



Ø 1 mm
 Crimpgröße 2 (0,08 - 0,20 mm²),
 7000 Stück auf Rolle
 crimping size 2 (0.08 - 0.20 mm²)
 7000 pieces on reel
60.199.80



Ø 1 mm
 Crimpgröße 3 (0,2 - 0,52 mm²),
 7000 Stück auf Rolle
 crimping size 3 (0.2 - 0.52 mm²)
 7000 pieces on reel
60.200.80



Ø 1 mm
 Crimpgröße 4 (0,75 - 1,0 mm²),
 7000 Stück auf Rolle
 crimping size 4 (0.75 - 1.0 mm²)
 7000 pieces on reel
60.201.80

Art.-Nr. Art. No.

Kabelklemmungen

Cable Clamps



Kronenklemmung
 Kabelklemmbereich 4,2 - 6,6 mm

Integrierte Dichtung, Verdrehsicherung
 und koaxiale Kronen-Schirmanbindung.
 Keine Schirmkürzung erforderlich.

Crown Clamp
 cable clamping range 4.2 - 6.6 mm

Integrated seal, anti-twist protection and
 coaxial crown shield connection. No shield
 trimming required.



Kabelklemmbereich 7,5 - 12,0 mm

cable clamping range 7.5 - 12.0 mm



Kabelklemmbereich 9,5 - 14,5 mm

cable clamping range 9.5 - 14.5 mm



Lamellenklemmung
 Kabelklemmbereich 4,2 - 6,6 mm

Integrierte Dichtung und koaxiale
 Schirmanbindung.

Lamella Clamp
 cable clamping range 4.2 - 6.6 mm

Integrated seal and coaxial shield
 connection.



Kabelklemmbereich 7,5 - 12,0 mm

cable clamping range 7.5 - 12.0 mm



Kabelklemmbereich 9,5 - 14,5 mm

cable clamping range 9.5 - 14.5 mm



Kabelklemmbereich 14,0 - 17,0 mm

cable clamping range 14.0 - 17.0 mm

Stecker

Plugs



B S T 0 2 3 6

A vernickelt nickel-plated

Stecker

kurz, mit Überwurfmutter
M23 x 1

Plug

short, with coupling nut M23 x 1

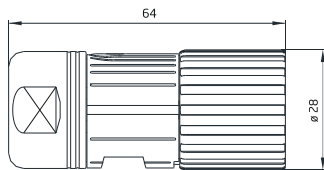

SpeedTec

QUICK LOCKING SYSTEM

B S T 0 1 3 6

A vernickelt nickel-plated

Stecker

kurz, mit SpeedTec Schnell-
verschluss

Plug

short, SpeedTec quick lock
fastener

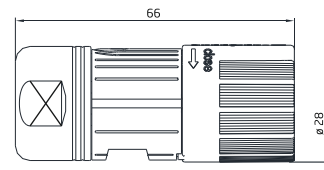

Isolierkörper und Kontakte

1 0 7

6-polig P
6 x Ø 2 mm (5+PE)
6-pin P



Ansicht steckseitig
mating view

1 0 9

9-polig P
4 x Ø 2 mm (3+PE) + 5 x Ø 1 mm
9-pin P



Ansicht steckseitig
mating view

1 0 8

8-polig P
4 x Ø 2 mm (3+PE) + 4 x Ø 1 mm
8-pin P



Ansicht steckseitig
mating view

2 0 2

9-polig B P
4 x Ø 2 mm (3+PE) + 5 x Ø 1 mm
9-pin B P



Ansicht steckseitig
mating view

NN 0 0

Kontaktbuchse Ø 2 mm **Contact Socket Ø 2 mm**
Nicht im Lieferumfang enthalten Not part of product contents



Ø 2 mm

Spannfeder,
Crimpbereich 0,35 - 2,5 mm²
tension spring,
crimping range 0.35 - 2.5 mm²

Art.-Nr. Art. No. **60.254.11**



Ø 2 mm

Spannfeder,
Crimpbereich 2,5 - 4,0 mm²
tension spring,
crimping range 2.5 - 4.0 mm²

Art.-Nr. Art. No. **60.302.11**

NN 0 0

Bandkontaktbuchse Ø 2 mm **Bandoleer Contact Socket Ø 2 mm**
Nicht im Lieferumfang enthalten Not part of product contents



Ø 2 mm

Crimpbereich 0,5 - 2,5 mm²
3000 Stück auf Rolle für Crimpmaschine
crimping range 0.5 - 2.5 mm²
3000 pieces on reel for crimp machine

Art.-Nr. Art. No. **60.046.21**



Ø 2 mm

Crimpbereich 0,5 - 2,5 mm²
200 Stück auf Rolle für Handcrimpzangen
crimping range 0.5 - 2.5 mm²
200 pieces on reel for hand crimp tool

Art.-Nr. Art. No. **60.046.21.015**



Ø 2 mm

Crimpbereich 2,5 - 4,0 mm²
3000 Stück auf Rolle für Crimpmaschine
crimping range 2.5 - 4.0 mm²
3000 pieces on reel for crimp machine

Art.-Nr. Art. No. **60.285.21**



Ø 2 mm

Crimpbereich 2,5 - 4,0 mm²
200 Stück auf Rolle für Handcrimpzangen
crimping range 2.5 - 4.0 mm²
200 pieces on reel for hand crimp tool

Art.-Nr. Art. No. **60.285.21.015**



Kontaktbuchse Ø 1 mm **Contact Socket Ø 1 mm**
 Nicht im Lieferumfang enthalten Not part of product contents



Ø 1 mm
 geschlitzt, Crimpbereich 0,03 - 0,34 mm²
 slotted, crimping range 0.03 - 0.34 mm²
60.172.11



Ø 1 mm
 Drahtfeder, Crimpbereich 0,14 - 1,0 mm²
 wire spring, crimping range 0.14-1.0 mm²
60.001.11



Ø 1 mm
 geschlitzt, Crimpbereich 0,14 - 1,0 mm²
 slotted, crimping range 0.14-1.0 mm²
60.011.11



Ø 1 mm
 geschlitzt, Crimpbereich 0,5 - 1,5 mm²
 slotted, crimping range 0.5 - 1.5 mm²
60.216.11

Art.-Nr. Art. No.



Bandkontaktbuchse Ø 1 mm **Bandoleer Contact Socket Ø 1 mm**
 Nicht im Lieferumfang enthalten Not part of product contents



Ø 1 mm
 Crimpgröße 1 (0,03 - 0,08 mm²),
 7000 Stück auf Rolle
 crimping size 1 (0.03 - 0.08 mm²)
 7000 pieces on reel
60.198.80



Ø 1 mm
 Crimpgröße 2 (0,08 - 0,20 mm²),
 7000 Stück auf Rolle
 crimping size 2 (0.08 - 0.20 mm²)
 7000 pieces on reel
60.199.80



Ø 1 mm
 Crimpgröße 3 (0,2 - 0,52 mm²),
 7000 Stück auf Rolle
 crimping size 3 (0.2 - 0.52 mm²)
 7000 pieces on reel
60.200.80



Ø 1 mm
 Crimpgröße 4 (0,75 - 1,0 mm²),
 7000 Stück auf Rolle
 crimping size 4 (0.75 - 1.0 mm²)
 7000 pieces on reel
60.201.80

Art.-Nr. Art. No.

Kabelklemmungen

Cable Clamps



Kronenklemmung
 Kabelklemmbereich 4,2 - 6,6 mm

Integrierte Dichtung, Verdrehsicherung
 und koaxiale Kronen-Schirmanbindung.
 Keine Schirmkürzung erforderlich.

Crown Clamp
 cable clamping range 4.2 - 6.6 mm

Integrated seal, anti-twist protection and
 coaxial crown shield connection. No shield
 trimming required.



Kabelklemmbereich 7,5 - 12,0 mm

cable clamping range 7.5 - 12.0 mm



Kabelklemmbereich 9,5 - 14,5 mm

cable clamping range 9.5 - 14.5 mm



Lamellenklemmung
 Kabelklemmbereich 4,2 - 6,6 mm

Integrierte Dichtung und koaxiale
 Schirmanbindung.

Lamella Clamp
 cable clamping range 4.2 - 6.6 mm

Integrated seal and coaxial shield
 connection.



Kabelklemmbereich 7,5 - 12,0 mm

cable clamping range 7.5 - 12.0 mm



Kabelklemmbereich 9,5 - 14,5 mm

cable clamping range 9.5 - 14.5 mm



Kabelklemmbereich 14,0 - 17,0 mm

cable clamping range 14.0 - 17.0 mm

Kontakte

Contacts



Kontaktbuchse Ø 2 mm **Contact Socket Ø 2 mm**
Nicht im Lieferumfang enthalten Not part of product contents



Ø 2 mm
Spannfeder,
Crimpbereich 0,35 - 2,5 mm²
tension spring,
crimping range 0.35 - 2.5 mm²
60.254.11



Ø 2 mm
Spannfeder,
Crimpbereich 2,5 - 4,0 mm²
tension spring,
crimping range 2.5 - 4.0 mm²
60.302.11

Art.-Nr. Art. No.



Bandkontaktbuchse Ø 2 mm **Bandoleer Contact Socket Ø 2 mm**
Nicht im Lieferumfang enthalten Not part of product contents



Ø 2 mm
Crimpbereich 0,5 - 2,5 mm²
3000 Stück auf Rolle für Crimpmaschine
crimping range 0.5 - 2.5 mm²
3000 pieces on reel for crimp machine
60.046.21



Ø 2 mm
Crimpbereich 0,5 - 2,5 mm²
200 Stück auf Rolle für Handcrimpzangen
crimping range 0.5 - 2.5 mm²
200 pieces on reel for hand crimp tool
60.046.21.015



Ø 2 mm
Crimpbereich 2,5 - 4,0 mm²
3000 Stück auf Rolle für Crimpmaschine
crimping range 2.5 - 4.0 mm²
3000 pieces on reel for crimp machine
60.285.21



Ø 2 mm
Crimpbereich 2,5 - 4,0 mm²
200 Stück auf Rolle für Handcrimpzangen
crimping range 2.5 - 4.0 mm²
200 pieces on reel for hand crimp tool
60.285.21.015

Art.-Nr. Art. No.



Kontaktbuchse Ø 1 mm **Contact Socket Ø 1 mm**
Nicht im Lieferumfang enthalten Not part of product contents



Ø 1 mm
geschlitzt, Crimbereich 0,03 - 0,34 mm²
slotted, crimping range 0.03 - 0.34 mm²
60.172.11



Ø 1 mm
Drahtfeder, Crimbereich 0,14 - 1,0 mm²
wire spring, crimping range 0.14 - 1.0 mm²
60.001.11



Ø 1 mm
geschlitzt, Crimbereich 0,14 - 1,0 mm²
slotted, crimping range 0.14 - 1.0 mm²
60.011.11



Ø 1 mm
geschlitzt, Crimbereich 0,5 - 1,5 mm²
slotted, crimping range 0.5 - 1.5 mm²
60.216.11

Art.-Nr. Art. No.



Bandkontaktbuchse Ø 1 mm **Bandoleer Contact Socket Ø 1 mm**
Nicht im Lieferumfang enthalten Not part of product contents



Ø 1 mm
Crimpgröße 1 (0,03 - 0,08 mm²),
7000 Stück auf Rolle
crimping size 1 (0.03 - 0.08 mm²)
7000 pieces on reel
60.198.80



Ø 1 mm
Crimpgröße 2 (0,08 - 0,20 mm²),
7000 Stück auf Rolle
crimping size 2 (0.08 - 0.20 mm²)
7000 pieces on reel
60.199.80



Ø 1 mm
Crimpgröße 3 (0,2 - 0,52 mm²),
7000 Stück auf Rolle
crimping size 3 (0.2 - 0.52 mm²)
7000 pieces on reel
60.200.80



Ø 1 mm
Crimpgröße 4 (0,75 - 1,0 mm²),
7000 Stück auf Rolle
crimping size 4 (0.75 - 1.0 mm²)
7000 pieces on reel
60.201.80

Art.-Nr. Art. No.

Winkelstecker

Plugs Angled



B S D [] [] [] [] [] [] [] [] [] [] [] [] [] [] [] **0 2 0 0**

A vernickelt nickel-plated

Winkelstecker mit Überwurfmutter M23 x 1, 90° orientierbar
Plug Angled with coupling nut M23 x 1, 90° adjustable

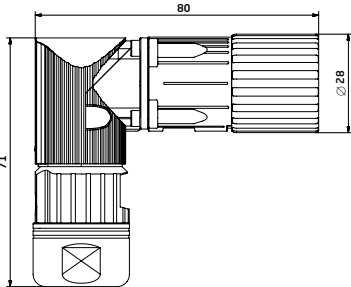

SpeedTec
QUICK LOCKING SYSTEM

B S D [] [] [] [] [] [] [] [] [] [] [] [] [] [] [] **0 1 0 0**

A vernickelt nickel-plated

Winkelstecker mit SpeedTec Schnellverschluss, 90° orientierbar
Plug Angled with SpeedTec quick lock fastener, 90° adjustable

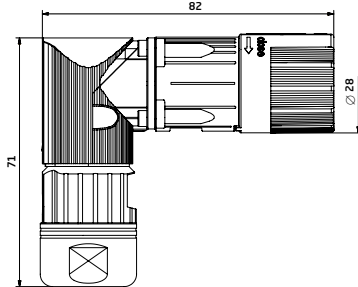

Isolierkörper und Kontakte

Insulation Inserts and Contacts

[] [] [] [] **1 0 7** [] [] [] [] [] [] [] [] [] [] [] [] [] [] []

6-polig P
6 x Ø 2 mm (5+PE)
6-pin P



Ansicht steckseitig mating view

[] [] [] [] **1 0 8** [] [] [] [] [] [] [] [] [] [] [] [] [] [] []

8-polig P
4 x Ø 2 mm (3+PE) + 4 x Ø 1 mm
8-pin P



Ansicht steckseitig mating view

[] [] [] [] **1 0 9** [] [] [] [] [] [] [] [] [] [] [] [] [] [] []

9-polig P
4 x Ø 2 mm (3+PE) + 5 x Ø 1 mm
9-pin P



Ansicht steckseitig mating view

[] [] [] [] **2 0 2** [] [] [] [] [] [] [] [] [] [] [] [] [] [] []

9-polig B P
4 x Ø 2 mm (3+PE) + 5 x Ø 1 mm
9-pin B P



Ansicht steckseitig mating view

[] [] [] [] **NN 0 0** [] [] [] [] [] [] [] [] [] [] [] [] [] [] []

Kontaktbuchse Ø 2 mm **Contact Socket Ø 2 mm**
Nicht im Lieferumfang enthalten Not part of product contents



Ø 2 mm
Spannfeder,
Crimpbereich 0,35 - 2,5 mm²
tension spring,
crimping range 0.35 - 2.5 mm²



Ø 2 mm
Spannfeder,
Crimpbereich 2,5 - 4,0 mm²
tension spring,
crimping range 2.5 - 4.0 mm²

Art.-Nr. Art. No. **60.254.11**

60.302.11





Bandkontaktbuchse Ø 2 mm Bandoleer Contact Socket Ø 2 mm
 Nicht im Lieferumfang enthalten Not part of product contents



Ø 2 mm

Crimpbereich 0,5 - 2,5 mm²
 3000 Stück auf Rolle für Crimpmaschine
 crimping range 0.5 - 2.5 mm²
 3000 pieces on reel for crimp machine

60.046.21



Ø 2 mm

Crimpbereich 0,5 - 2,5 mm²
 200 Stück auf Rolle für Handcrimpzangen
 crimping range 0.5 - 2.5 mm²
 200 pieces on reel for hand crimp tool

60.046.21.015



Ø 2 mm

Crimpbereich 2,5 - 4,0 mm²
 3000 Stück auf Rolle für Crimpmaschine
 crimping range 2.5 - 4.0 mm²
 3000 pieces on reel for crimp machine

60.285.21



Ø 2 mm

Crimpbereich 2,5 - 4,0 mm²
 200 Stück auf Rolle für Handcrimpzangen
 crimping range 2.5 - 4.0 mm²
 200 pieces on reel for hand crimp tool

60.285.21.015

Art.-Nr. Art. No.



Kontaktbuchse Ø 1 mm Contact Socket Ø 1 mm
 Nicht im Lieferumfang enthalten Not part of product contents



Ø 1 mm

geschlitzt, Crimbereich 0,03 - 0,34 mm²
 slotted, crimping range 0.03 - 0.34 mm²

60.172.11



Ø 1 mm

Drahtfeder, Crimbereich 0,14 - 1,0 mm²
 wire spring, crimping range 0.14 - 1.0 mm²

60.001.11



Ø 1 mm

geschlitzt, Crimbereich 0,14 - 1,0 mm²
 slotted, crimping range 0.14 - 1.0 mm²

60.011.11



Ø 1 mm

geschlitzt, Crimbereich 0,5 - 1,5 mm²
 slotted, crimping range 0.5 - 1.5 mm²

60.216.11

Art.-Nr. Art. No.



Bandkontaktbuchse Ø 1 mm Bandoleer Contact Socket Ø 1 mm
 Nicht im Lieferumfang enthalten Not part of product contents



Ø 1 mm

Crimpgröße 1 (0,03 - 0,08 mm²),
 7000 Stück auf Rolle
 crimping size 1 (0.03 - 0.08 mm²)
 7000 pieces on reel

60.198.80



Ø 1 mm

Crimpgröße 2 (0,08 - 0,20 mm²),
 7000 Stück auf Rolle
 crimping size 2 (0.08 - 0.20 mm²)
 7000 pieces on reel

60.199.80



Ø 1 mm

Crimpgröße 3 (0,2 - 0,52 mm²),
 7000 Stück auf Rolle
 crimping size 3 (0.2 - 0.52 mm²)
 7000 pieces on reel

60.200.80



Ø 1 mm

Crimpgröße 4 (0,75 - 1,0 mm²),
 7000 Stück auf Rolle
 crimping size 4 (0.75 - 1.0 mm²)
 7000 pieces on reel

60.201.80

Art.-Nr. Art. No.

Kabelklemmungen

Cable Clamps



Kronenklemmung
 Kabelklemmbereich 4,2 - 6,6 mm

Integrierte Dichtung, Verdrehsicherung
 und koaxiale Kronen-Schirmbindung.
 Keine Schirmkürzung erforderlich.

Crown Clamp
 cable clamping range 4.2 - 6.6 mm

Integrated seal, anti-twist protection and
 coaxial crown shield connection. No shield
 trimming required.



Kabelklemmbereich 7,5 - 12,0 mm

cable clamping range 7.5 - 12.0 mm



Kabelklemmbereich 9,5 - 14,5 mm

cable clamping range 9.5 - 14.5 mm



Lamellenklemmung
 Kabelklemmbereich 4,2 - 6,6 mm

Integrierte Dichtung und koaxiale
 Schirmbindung.

Lamella Clamp
 cable clamping range 4.2 - 6.6 mm

Integrated seal and coaxial shield
 connection.



Kabelklemmbereich 7,5 - 12,0 mm

cable clamping range 7.5 - 12.0 mm



Kabelklemmbereich 9,5 - 14,5 mm

cable clamping range 9.5 - 14.5 mm



Kabelklemmbereich 14,0 - 17,0 mm

cable clamping range 14.0 - 17.0 mm

Kupplungen

Extensions



SpeedTec
QUICK LOCKING SYSTEM

B K U ■ ■ ■ ■ ■ ■ ■ ■ ■ ■ 0 2 0 0 ■ ■ ■ ■

A vernickelt nickel-plated

Kupplung

mit Außengewinde M23 x 1 und Vibrationsschutz-O-Ring, SpeedTec-ready

Extension

with outside thread M23 x 1 and anti-vibration o-ring, SpeedTec-ready

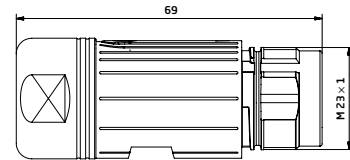
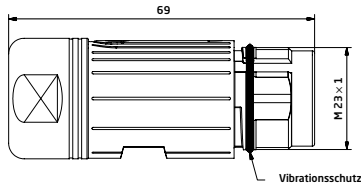

SpeedTec
QUICK LOCKING SYSTEM

B K U ■ ■ ■ ■ ■ ■ ■ ■ ■ ■ 0 2 0 2 ■ ■ ■ ■

A vernickelt nickel-plated

Kupplung

mit Außengewinde M23 x 1 und Vibrationsschutz-O-Ring, SpeedTec-ready, Zentralbefestigung mit Kontermutter M25 x 1,5, fester Anschlag hinten, für Wanddicken bis 12 mm

Extension

with outside thread M23 x 1 and anti-vibration o-ring, SpeedTec-ready, central mount with counter nut M25 x 1,5, fixed latch rear, for wall thickness 12 mm max.

B K U ■ ■ ■ ■ ■ ■ ■ ■ ■ ■ 0 1 0 9 ■ ■ ■ ■

A vernickelt nickel-plated

Kupplung

für SpeedTec Schnellverschluss, Zentralbefestigung mit Kontermutter M25 x 1,5, fester Anschlag hinten, für Wanddicken bis 12 mm

Extension

for SpeedTec fastener, central mount with counter nut M25 x 1,5, fixed latch rear, for wall thickness 12 mm max.

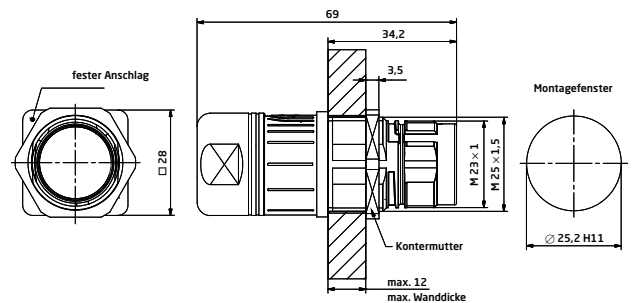
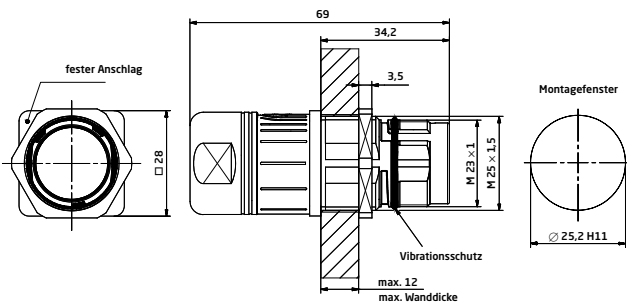



A vernickelt nickle-plated

Kupplung

mit Außengewinde M23 x 1 und Vibrationsschutz-O-Ring, SpeedTec-ready, Zentralbefestigung mit Kontermutter M25 x 1,5, fester Anschlag hinten, O-Ring-Abdichtung, für Wanddicken bis 12 mm

Extension

with outside thread M23 x 1 and anti-vibration o-ring, SpeedTec-ready, central mount with counter nut M25 x 1.5, fixed latch rear, o-ring seal, for wall thickness 12 mm max.

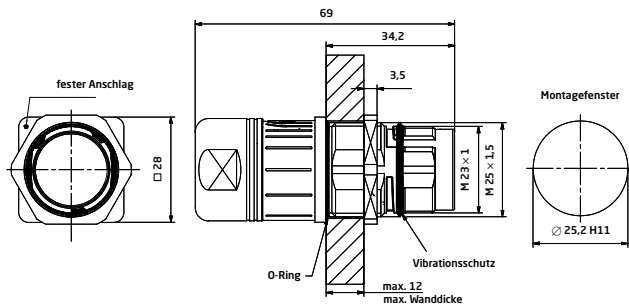

A vernickelt nickle-plated

Kupplung

für SpeedTec Schnellverschluss, Zentralbefestigung mit Kontermutter M25 x 1,5, fester Anschlag hinten und O-Ring-Abdichtung, für Wanddicken bis 12 mm

Extension

for SpeedTec quick lock fastener, central mount with counter nut M25 x 1.5, fixed latch rear and o-ring seal, for wall thickness 12 mm max.

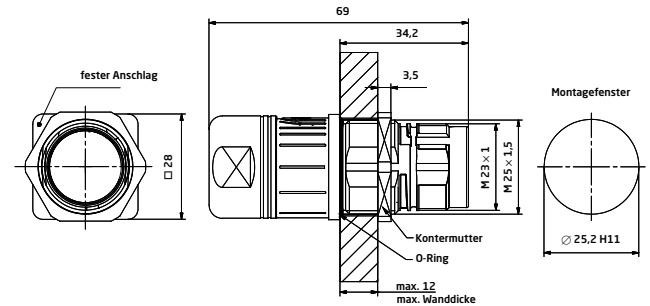

A vernickelt nickle-plated

Kupplung

mit Außengewinde M23 x 1 und Vibrationsschutz-O-Ring, SpeedTec-ready, Hinterwandmontage und Flanschbefestigung 28 x 28 mm und O-Ring-Abdichtung, für Wanddicken bis 15 mm

Extension

with outside thread M23 x 1 and anti-vibration o-ring, SpeedTec-ready, rear mount with flange 28 x 28 mm and o-ring seal, for wall thickness 15 mm max.

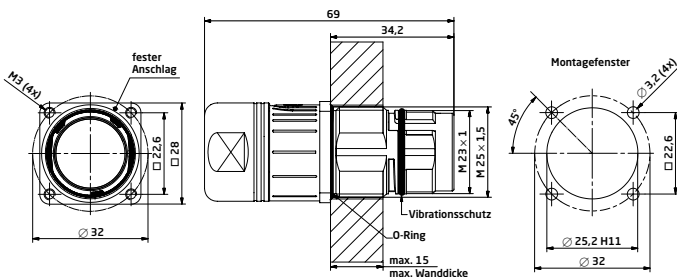

A vernickelt nickle-plated

Kupplung

für SpeedTec Schnellverschluss, Hinterwandmontage und Flanschbefestigung 28 x 28 mm und O-Ring-Abdichtung, für Wanddicken bis 15 mm

Extension

for SpeedTec quick lock fastener, rear mount with flange 28 x 28 mm and o-ring seal, for wall thickness 15 mm max.

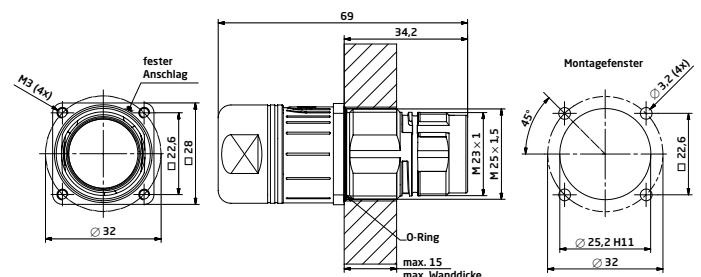

Isolierkörper und Kontakte



6-polig E
6 x Ø 2 mm (5+PE)
6-pin E



Ansicht steckseitig
 mating view



9-polig B E
4 x Ø 2 mm (3+PE) + 5 x Ø 1 mm
9-pin B E



Ansicht steckseitig
 mating view



Kontaktstift Ø 2 mm **Contact Pin Ø 2 mm**
 Nicht im Lieferumfang enthalten Not part of product contents



Ø 2 mm
 Crimpbereich 0,35 - 2,5 mm²
 crimping range 0.35 - 2.5 mm²



Ø 2 mm
 Crimpbereich 2,5 - 4,0 mm²
 crimping range 2.5 - 4.0 mm²

Art.-Nr. Art. No. **61.021.11**

61.027.11



9-polig E
4 x Ø 2 mm (3+PE) + 5 x Ø 1 mm
9-pin E



Ansicht steckseitig
 mating view



Kontaktstift Ø 2 mm **Contact Pin Ø 2 mm**
 Nicht im Lieferumfang enthalten Not part of product contents



Ø 2 mm
 Crimpbereich 0,1 - 0,5 mm²
 crimping range 0.1 - 0.5 mm²



Ø 2 mm
 Crimpbereich 0,35 - 2,5 mm²
 crimping range 0.35 - 2.5 mm²



Ø 2 mm
 Crimpbereich 2,5 - 4,0 mm²
 crimping range 2.5 - 4.5 mm²

Art.-Nr. Art. No. **61.194.11**

61.193.11

61.216.11



Bandkontaktstift Ø 1 mm **Bandoleer Contact Pin Ø 1 mm**
 Nicht im Lieferumfang enthalten Not part of product contents



Ø 1 mm
 Crimpgröße 1 (0,03 - 0,08 mm²)
 7000 Stück auf Rolle
 crimping size 1 (0.03 - 0.08 mm²)
 7000 pcs on reel



Ø 1 mm
 Crimpgröße 2 (0,08 - 0,2 mm²)
 7000 Stück auf Rolle
 crimping size 2 (0.08 - 0.2 mm²)
 7000 pcs on reel



Ø 1 mm
 Crimpgröße 3 (0,2 - 0,52 mm²)
 7000 Stück auf Rolle
 crimping size 3 (0.2 - 0.52 mm²)
 7000 pcs on reel

Art.-Nr. Art. No. **61.170.80**

61.171.80

61.172.80

Insulation Inserts and Contacts



8-polig E
4 x Ø 2 mm (3+PE) + 4 x Ø 1 mm
8-pin E



Ansicht steckseitig
 mating view



Kontaktstift Ø 1 mm **Contact Pin Ø 1 mm**
 Nicht im Lieferumfang enthalten Not part of product contents



Ø 1 mm
 Crimpbereich 0,14 - 1,0 mm²
 crimping range 0.14 - 1.0 mm²

61.020.11



Ø 1 mm
 Crimpbereich 0,5 - 1,5 mm²
 crimping range 0.5 - 1.5 mm²

61.189.11



Kontaktstift Ø 1 mm **Contact Pin Ø 1 mm**
 Nicht im Lieferumfang enthalten Not part of product contents



Ø 1 mm
 Crimpbereich 0,03 - 0,34 mm²
 crimping range 0.03 - 0.34 mm²

61.083.11



Ø 1 mm
 Crimpbereich 0,14 - 1,0 mm²
 crimping range 0.14 - 1.0 mm²

61.004.11

Kabelklemmungen

Cable Clamps



Kronenklammung
Kabelklemmbereich 4,2 - 6,6 mm

Integrierte Dichtung, Verdrehsicherung und koaxiale Kronen-Schirmanbindung. Keine Schirmkürzung erforderlich.

Crown Clamp
cable clamping range 4.2 - 6.6 mm

Integrated seal, anti-twist protection and coaxial crown shield connection. No shield trimming required.



Kabelklemmbereich 7,5 - 12,0 mm

cable clamping range 7.5 - 12.0 mm



Kabelklemmbereich 9,5 - 14,5 mm

cable clamping range 9.5 - 14.5 mm



Lamellenklammung
Kabelklemmbereich 4,2 - 6,6 mm

Integrierte Dichtung und koaxiale Schirmanbindung.

Lamella Clamp
cable clamping range 4.2 - 6.6 mm

Integrated seal and coaxial shield connection.



Kabelklemmbereich 7,5 - 12,0 mm

cable clamping range 7.5 - 12.0 mm



Kabelklemmbereich 9,5 - 14,5 mm

cable clamping range 9.5 - 14.5 mm



Kabelklemmbereich 14,0 - 17,0 mm

cable clamping range 14.0 - 17.0 mm



BE G ■ ■ ■ ■ ■ ■ ■ ■ ■ ■ ■ ■ ■ ■ 00 0200 ■ ■ ■ ■ ■ ■ ■ ■

A vernickelt nickel-plated

Einbaudose

mit Außengewinde M23 x 1 und Vibrationsschutz-O-Ring, SpeedTec-ready, Flanschbefestigung 25 x 25 mm, axiale O-Ring-Abdichtung

Receptacle

with outside thread M23 x 1 and anti-vibration o-ring, SpeedTec-ready, flange mount 25 x 25 mm, axial o-ring seal

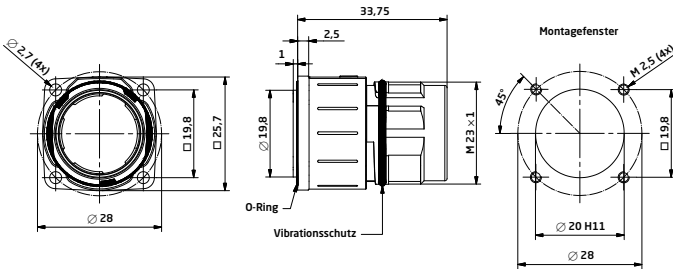

BE G ■ ■ ■ ■ ■ ■ ■ ■ ■ ■ ■ ■ ■ ■ 00 0100 ■ ■ ■ ■ ■ ■ ■ ■

A vernickelt nickel-plated

Einbaudose

für SpeedTec Schnellverschluss, Flanschbefestigung 25 x 25 mm, axiale O-Ring-Abdichtung

Receptacle

for SpeedTec quick lock fastener, flange mount 25 x 25 mm, axial o-ring seal

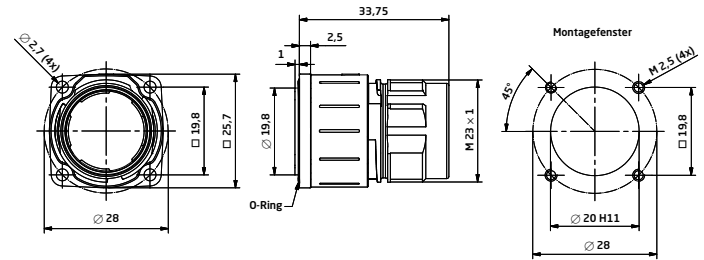

BE G ■ ■ ■ ■ ■ ■ ■ ■ ■ ■ ■ ■ ■ ■ 00 0201 ■ ■ ■ ■ ■ ■ ■ ■

A vernickelt nickel-plated

Einbaudose

mit Außengewinde M23 x 1 und Vibrationsschutz-O-Ring, SpeedTec-ready, Flanschbefestigung 28 x 28 mm, axiale O-Ring-Abdichtung

Receptacle

with outside thread M23 x 1 and anti-vibration o-ring, SpeedTec-ready, flange mount 28 x 28 mm, axial o-ring seal

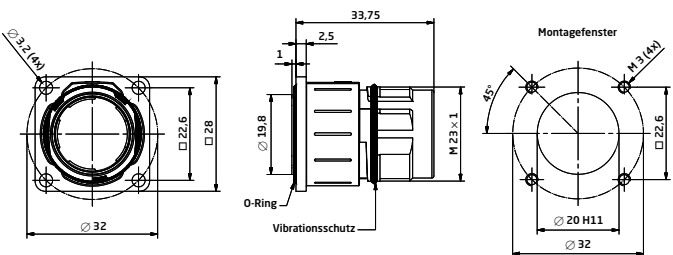

BE G ■ ■ ■ ■ ■ ■ ■ ■ ■ ■ ■ ■ ■ ■ 00 0101 ■ ■ ■ ■ ■ ■ ■ ■

A vernickelt nickel-plated

Einbaudose

für SpeedTec Schnellverschluss, Flanschbefestigung 28 x 28 mm, axiale O-Ring-Abdichtung

Receptacle

for SpeedTec quick lock fastener, flange mount 28 x 28 mm, axial o-ring seal

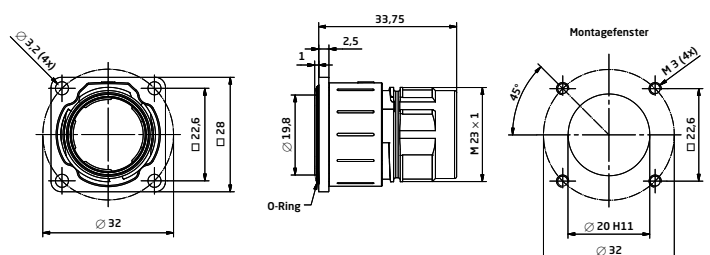

SpeedTec

QUICK LOCKING SYSTEM



B E G 000241

A vernickelt nickel-plated

Einbaudose

mit Außengewinde M23 x 1 und Vibrationsschutz-O-Ring, SpeedTec-ready, Hinterwandmontage mit Kontermutter M25 x 1,5, axiale O-Ring-Abdichtung, Wanddicken bis 8 mm

Receptacle

with outside thread M23 x 1 and anti-vibration o-ring, SpeedTec-ready, rear mount with lock nut M25 x 1.5, axial o-ring seal, wall thickness 8 mm max.

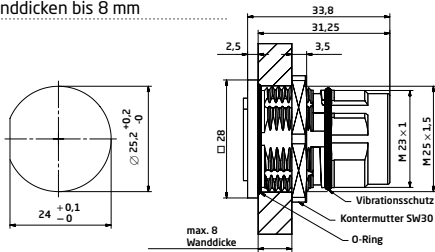

B E G 000141

A vernickelt nickel-plated

Einbaudose

für SpeedTec Schnellverschluss, Hinterwandmontage mit Kontermutter M25 x 1,5, axiale O-Ring-Abdichtung, Wanddicken bis 8 mm

Receptacle

for SpeedTec quick lock fastener, rear mount with lock nut M25 x 1.5, axial o-ring seal, wall thickness 8 mm max.

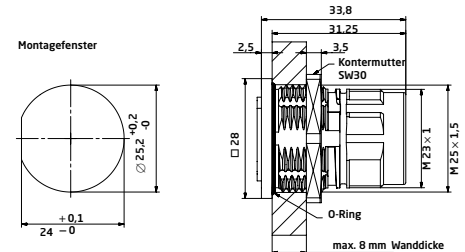

Isolierkörper und Kontakte

Insulation Inserts and Contacts

116

6-polig E
6 x Ø 2 mm (5+PE)
6-pin E

Ansicht steckseitig
mating view



120

8-polig E
4 x Ø 2 mm (3+PE) + 4 x Ø 1 mm
8-pin E

Ansicht steckseitig
mating view



144

9-polig E
4 x Ø 2 mm (3+PE) + 5 x Ø 1 mm
9-pin E

Ansicht steckseitig
mating view



NN00

Kontaktstift Ø 2 mm
Nicht im Lieferumfang enthalten

Contact Pin Ø 2 mm
Not part of product contents



Ø 2 mm
Crimpbereich 0.1 - 0.5 mm²
crimping range 0.1 - 0.5 mm²

61.194.11

Ø 2 mm
Crimpbereich 0.35 - 2.5 mm²
crimping range 0.35 - 2.5 mm²

61.193.11

Ø 2 mm
Crimpbereich 2.5 - 4.0 mm²
crimping range 2.5 - 4.5 mm²

61.216.11

NN00

Kontaktstift Ø 1 mm
Nicht im Lieferumfang enthalten

Contact Pin Ø 1 mm
Not part of product contents



Ø 1 mm
Crimpbereich 0.03 - 0.34 mm²
crimping range 0.03 - 0.34 mm²

61.083.11

Ø 1 mm
Crimpbereich 0.14 - 1.0 mm²
crimping range 0.14 - 1.0 mm²

61.004.11

Art.-Nr. Art. No.

NN00

Bandkontaktstift Ø 1 mm
Nicht im Lieferumfang enthalten

Bandoleer Contact Pin Ø 1 mm
Not part of product contents



Ø 1 mm
Crimprgröße 1 (0.03 - 0.08 mm²)
7000 Stück auf Rolle
crimping size 1 (0.03 - 0.08 mm²)
7000 pcs on reel

61.170.80

Ø 1 mm
Crimprgröße 2 (0.08 - 0.2 mm²)
7000 Stück auf Rolle
crimping size 2 (0.08 - 0.2 mm²)
7000 pcs on reel

61.171.80

Ø 1 mm
Crimprgröße 3 (0.2 - 0.52 mm²)
7000 Stück auf Rolle
crimping size 3 (0.2 - 0.52 mm²)
7000 pcs on reel

61.172.80

Ø 1 mm
Crimprgröße 4 (0.75 - 1.0 mm²)
7000 Stück auf Rolle
crimping size 4 (0.75 - 1.0 mm²)
7000 pcs on reel

61.173.80

Art.-Nr. Art. No.



A vernickelt nickel-plated

Einbaudose

kurz mit Außengewinde M23 x 1 und Vibrationsschutz-O-Ring, SpeedTec-ready, Flanschbefestigung 25 x 25 mm, axiale O-Ring-Abdichtung

Receptacle

short version with outside thread M23 x 1 and anti-vibration o-ring, SpeedTec-ready, flange mount 25 x 25 mm, axial o-ring seal

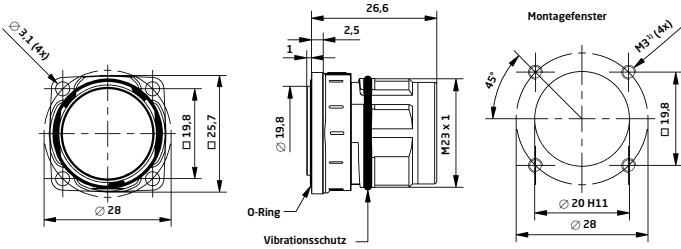

¹ Alternativ auch Gewinde M2.5 möglich
Possible also with thread M2.5

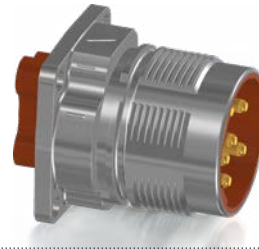

A vernickelt nickel-plated

Einbaudose

kurz für SpeedTec Schnellverschluss, Flanschbefestigung 25 x 25 mm, axiale O-Ring-Abdichtung

Receptacle

short version for SpeedTec quick lock fastener, flange mount 25 x 25 mm, axial o-ring seal

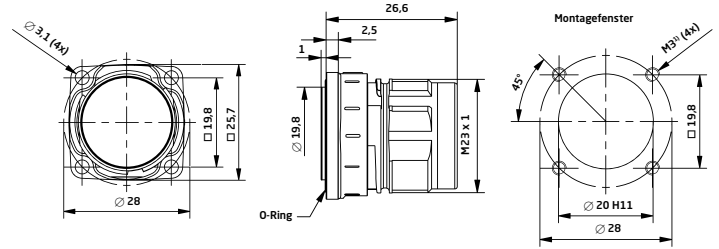

¹ Alternativ auch Gewinde M2.5 möglich
Possible also with thread M2.5



A vernickelt nickel-plated

Einbaudose

kurz mit Außengewinde M23 x 1 und Vibrationsschutz-O-Ring, SpeedTec-ready, Flanschbefestigung 28 x 28 mm, axiale O-Ring-Abdichtung

Receptacle

short version with outside thread M23 x 1 and anti-vibration o-ring, SpeedTec-ready, flange mount 28 x 28 mm, axial o-ring seal

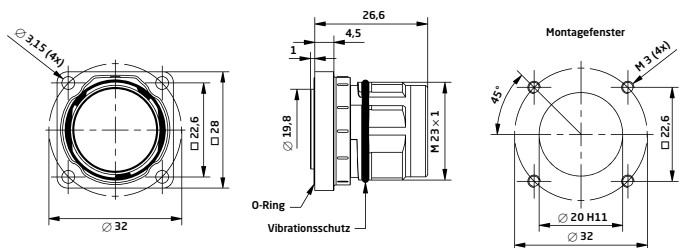

A vernickelt nickel-plated

Einbaudose

kurz für SpeedTec Schnellverschluss, Flanschbefestigung 28 x 28 mm, axiale O-Ring-Abdichtung

Receptacle

short version for SpeedTec quick lock fastener, flange mount 28 x 28 mm, axial o-ring seal

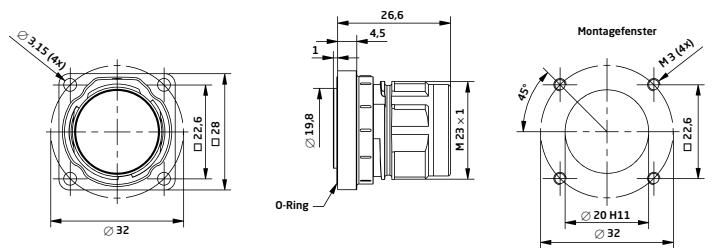

Isolierkörper und Kontakte



6-polig E
6 x Ø 2 mm (5+PE)
6-pin E

Ansicht steckseitig
 mating view



9-polig E
4 x Ø 2 mm (3+PE) + 5 x Ø 1 mm
9-pin E

Ansicht steckseitig
 mating view



Kontaktstift Ø 2 mm **Contact Pin Ø 2 mm**
 Nicht im Lieferumfang enthalten Not part of product contents



Ø 2 mm
 Crimpbereich 0,35 - 2,5 mm²
 crimping range 0.35 - 2.5 mm²

61.010.11



Ø 2 mm
 Crimpbereich 2,5 - 4,0 mm²
 crimping range 2.5 - 4.0 mm²

61.023.11



Kontaktstift Ø 1 mm **Contact Pin Ø 1 mm**
 Nicht im Lieferumfang enthalten Not part of product contents



Ø 1 mm
 Crimpbereich 0,14 - 1,0 mm²
 crimping range 0.14 - 1.0 mm²

61.009.11

Insulation Inserts and Contacts



8-polig E
4 x Ø 2 mm (3+PE) + 4 x Ø 1 mm
8-pin E

Ansicht steckseitig
 mating view



Kontaktstift Ø 2 mm **Contact Pin Ø 2 mm**
 Nicht im Lieferumfang enthalten Not part of product contents



Ø 2 mm
 Crimpbereich 0,35 - 2,5 mm²
 crimping range 0.35 - 2.5 mm²

61.022.11



Ø 2 mm
 Crimpbereich 2,5 - 4,0 mm²
 crimping range 2.5 - 4.0 mm²

61.055.11

O-Ring für ungesteckt
 IP66/67 dicht
 o-ring for IP66/67 protec-
 tion when disconnected

Art.-Nr. Art. No.



Kontaktstift Ø 1 mm **Contact Pin Ø 1 mm**
 Nicht im Lieferumfang enthalten Not part of product contents



Ø 1 mm
 Crimpbereich 0,14 - 1,0 mm²
 crimping range 0.14 - 1.0 mm²

61.054.11

O-Ring für ungesteckt
 IP66/67 dicht
 o-ring for IP66/67 protec-
 tion when disconnected

Art.-Nr. Art. No.



A vernickelt nickel-plated

Einbaudose

mit Außengewinde M23 x 1 und Vibrationsschutz-O-Ring, SpeedTec-ready, Montagegewinde M20 x 1,5, axiale O-Ring-Abdichtung

Receptacle

with outside thread M23 x 1 and anti-vibration o-ring, SpeedTec-ready, mounting side threaded M20 x 1.5, axial o-ring seal

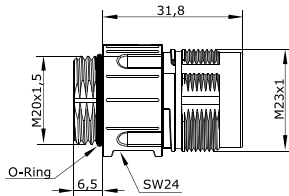

A vernickelt nickel-plated

Einbaudose

für SpeedTec Schnellverschluss, Montagegewinde M20 x 1,5, axiale O-Ring-Abdichtung

Receptacle

for SpeedTec quick lock fastener, mounting side threaded M20 x 1.5, axial o-ring seal

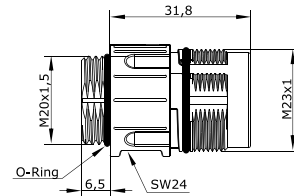

Isolierkörper und Kontakte



6-polig E
6 x Ø 2 mm (5+PE)
6-pin E

Ansicht steckseitig
mating view



9-polig E
4 x Ø 2 mm (3+PE) + 5 x Ø 1 mm
9-pin E

Ansicht steckseitig
mating view



Insulation Inserts and Contacts



8-polig E
4 x Ø 2 mm (3+PE) + 4 x Ø 1 mm
8-pin E

Ansicht steckseitig
mating view



Kontaktstift Ø 2 mm **Contact Pin Ø 2 mm**
Nicht im Lieferumfang enthalten Not part of product contents



Ø 2 mm
Crimpbereich 0,35 - 2,5 mm²
crimping range 0.35 - 2.5 mm²



Ø 2 mm
Crimpbereich 2,5 - 4,0 mm²
crimping range 2.5 - 4.0 mm²

61.023.11



Kontaktstift Ø 2 mm **Contact Pin Ø 2 mm**
Nicht im Lieferumfang enthalten Not part of product contents



Ø 2 mm
Crimpbereich 0,35 - 2,5 mm²
crimping range 0.35 - 2.5 mm²

61.022.11



Ø 2 mm
Crimpbereich 2,5 - 4,0 mm²
crimping range 2.5 - 4.0 mm²

61.055.11

O-Ring für ungesteckt
IP66/67 dicht
o-ring for IP66/67 protection
when disconnected



Kontaktstift Ø 1 mm **Contact Pin Ø 1 mm**
Nicht im Lieferumfang enthalten Not part of product contents



Ø 1 mm
Crimpbereich 0,14 - 1,0 mm²
crimping range 0.14 - 1.0 mm²

61.009.11



Kontaktstift Ø 1 mm **Contact Pin Ø 1 mm**
Nicht im Lieferumfang enthalten Not part of product contents



Ø 1 mm
Crimpbereich 0,14 - 1,0 mm²
crimping range 0.14 - 1.0 mm²

61.054.11

O-Ring für ungesteckt
IP66/67 dicht
o-ring for IP66/67 protection
when disconnected

Art.-Nr. Art. No.

Art.-Nr. Art. No.

A large grid of graph paper for taking notes, consisting of 20 columns and 30 rows of small squares.

Winkleinbaudosen

Receptacles Angled



SpeedTec
QUICK LOCKING SYSTEM



C chromatiert chromated

Winkleinbaudose drehbar

mit Außengewinde M23 x 1 und Vibrationsschutz-O-Ring, SpeedTec-ready, Flanschbefestigung 25 x 25 mm, axiale O-Ring-Abdichtung

Receptacle Angled rotatable

with outside thread M23 x 1 and anti-vibration o-ring, SpeedTec-ready, flange mount 25 x 25 mm, axial o-ring seal

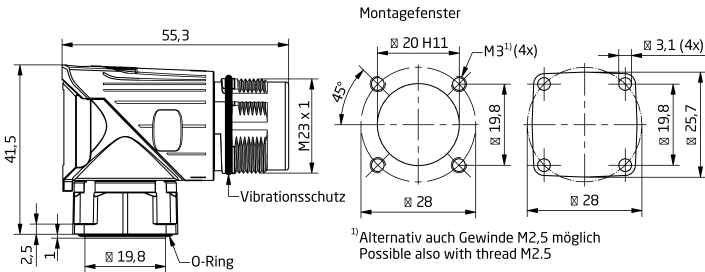

¹⁾ Alternativ auch Gewinde M2,5 möglich
Possible also with thread M2.5



C chromatiert chromated

Winkleinbaudose drehbar

für SpeedTec Schnellverschluss, für Flanschbefestigung 25 x 25 mm, axiale O-Ring-Abdichtung

Receptacle Angled rotatable

for SpeedTec quick lock fastener, flange mount 25 x 25 mm, axial o-ring seal

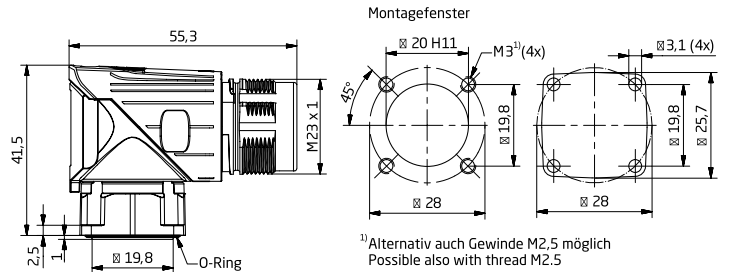

¹⁾ Alternativ auch Gewinde M2,5 möglich
Possible also with thread M2.5



SpeedTec
QUICK LOCKING SYSTEM



C chromatiert chromated

Winkleinbaudose drehbar

mit Außengewinde M23 x 1 und Vibrationsschutz-O-Ring, SpeedTec-ready, Flanschbefestigung 28 x 28 mm, axiale O-Ring-Abdichtung

Receptacle Angled rotatable

with outside thread M23 x 1 and anti-vibration o-ring, SpeedTec-ready, flange mount 28 x 28 mm, axial o-ring seal

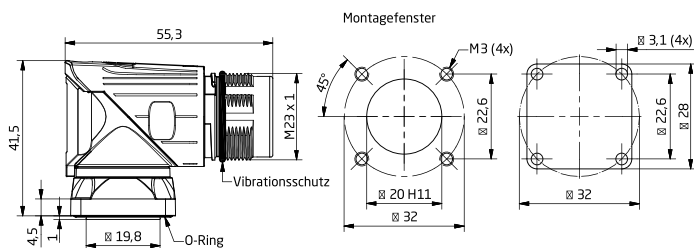

C chromatiert chromated

Winkleinbaudose drehbar

für SpeedTec Schnellverschluss, Flanschbefestigung 28 x 28 mm, axiale O-Ring-Abdichtung

Receptacle Angled rotatable

for SpeedTec quick lock fastener, flange mount 28 x 28 mm, axial o-ring seal

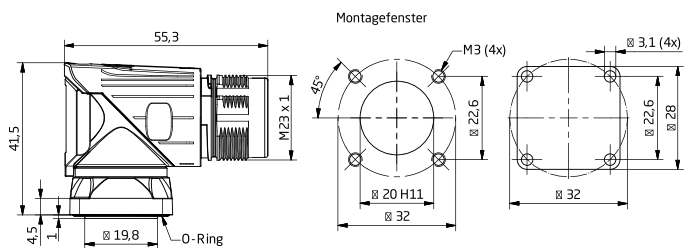



C chromatiert chromated

Winkleinbaudose

mit Außengewinde M23 x 1 und Vibrationsschutz-O-Ring, SpeedTec-ready, Flanschbefestigung 28 x 28 mm, axiale O-Ring-Abdichtung

Receptacle Angled

with outside thread M23 x 1 and anti-vibration o-ring, SpeedTec-ready, flange mount 28 x 28 mm, axial o-ring seal

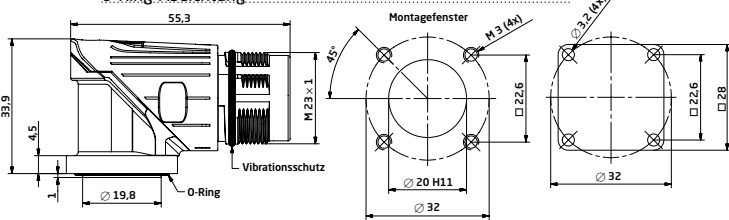

C chromatiert chromated

Winkleinbaudose

für SpeedTec Schnellverschluss, Flanschbefestigung 28 x 28 mm, axiale O-Ring-Abdichtung

Receptacle Angled

for SpeedTec quick lock fastener, flange mount 28 x 28 mm, axial o-ring seal

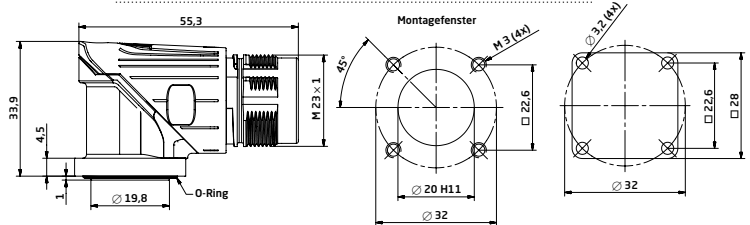

Isolierkörper und Kontakte



6-polig E
6 x Ø 2 mm (5+PE)
6-pin E

Ansicht steckseitig
mating view



9-polig E
4 x Ø 2 mm (3+PE) + 5 x Ø 1 mm
9-pin E

Ansicht steckseitig
mating view



Insulation Inserts and Contacts



8-polig E
4 x Ø 2 mm (3+PE) + 4 x Ø 1 mm
8-pin E

Ansicht steckseitig
mating view



Kontaktstift Ø 2 mm **Contact Pin Ø 2 mm**
Nicht im Lieferumfang enthalten Not part of product contents



Ø 2 mm
Crimpbereich 0,1 - 0,5 mm²
crimping range 0.1 - 0.5 mm²

61.194.11



Ø 2 mm
Crimpbereich 0,35 - 2,5 mm²
crimping range 0.35 - 2.5 mm²

61.193.11



Ø 2 mm
Crimpbereich 2,5 - 4,0 mm²
crimping range 2.5 - 4.5 mm²

61.216.11



Kontaktstift Ø 1 mm **Contact Pin Ø 1 mm**
Nicht im Lieferumfang enthalten Not part of product contents



Ø 1 mm
Crimpbereich 0,03 - 0,34 mm²
crimping range 0.03 - 0.34 mm²

61.083.11



Ø 1 mm
Crimpbereich 0,14 - 1,0 mm²
crimping range 0.14 - 1.0 mm²

61.004.11

Art.-Nr. Art. No.



Bandkontaktstift Ø 1 mm **Bandoleer Contact Pin Ø 1 mm**
Nicht im Lieferumfang enthalten Not part of product contents



Ø 1 mm
Crimpgröße 1 (0,03 - 0,08 mm²)
7000 Stück auf Rolle
crimping size 1 (0.03 - 0.08 mm²)
7000 pcs on reel

61.170.80



Ø 1 mm
Crimpgröße 2 (0,08 - 0,2 mm²)
7000 Stück auf Rolle
crimping size 2 (0.08 - 0.2 mm²)
7000 pcs on reel

61.171.80



Ø 1 mm
Crimpgröße 3 (0,2 - 0,52 mm²)
7000 Stück auf Rolle
crimping size 3 (0.2 - 0.52 mm²)
7000 pcs on reel

61.172.80



Ø 1 mm
Crimpgröße 4 (0,75 - 1,0 mm²)
7000 Stück auf Rolle
crimping size 4 (0.75 - 1.0 mm²)
7000 pcs on reel

61.173.80

Art.-Nr. Art. No.

Stecker / Kupplung / Einbaudosen

Plug / Extension / Receptacles



S S T ■ ■ ■ ■ ■ ■ ■ ■ ■ ■ 0 0 0 1 ■ ■ ■ ■

A vernickelt nickel-plated

Stecker

mit Überwurfmutter M23 x 1

Plug

with coupling nut M23 x 1

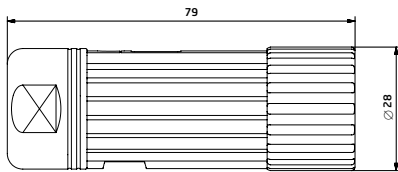

S K U ■ ■ ■ ■ ■ ■ ■ ■ ■ ■ 0 0 0 1 ■ ■ ■ ■

A vernickelt nickel-plated

Kupplung

mit Außengewinde M23 x 1 und Vibrationsschutz-O-Ring

Extension

with outside thread M23 x 1 and anti-vibration o-ring

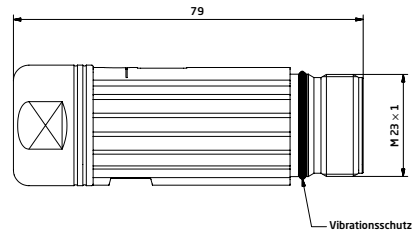

S E G ■ ■ ■ ■ ■ ■ ■ ■ ■ ■ 0 0 0 0 0 1 ■ ■ ■ ■

A vernickelt nickel-plated

Einbaudose

lang, mit Außengewinde M23 x 1 und Vibrationsschutz-O-Ring, mit Zweiloch-Flanschbefestigung, axiale O-Ring-Abdichtung

Receptacle

long, with outside thread M23 x 1 and anti-vibration o-ring, twin-hole flange mount, axial o-ring seal

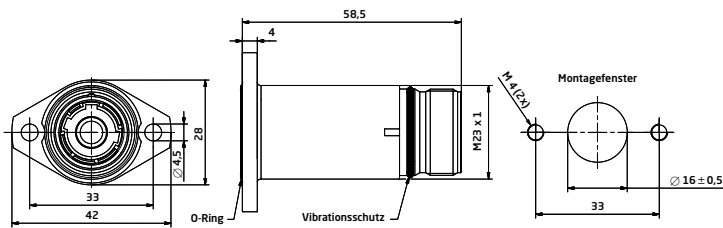

S E G ■ ■ ■ ■ ■ ■ ■ ■ ■ ■ 0 0 0 0 0 2 ■ ■ ■ ■

A vernickelt nickel-plated

Einbaudose

kurz, mit Außengewinde M23 x 1 und Vibrationsschutz-O-Ring, mit Zweiloch-Flanschbefestigung, axiale O-Ring-Abdichtung

Receptacle

short, with outside thread M23 x 1 and anti-vibration o-ring, twin-hole flange mount, axial o-ring seal

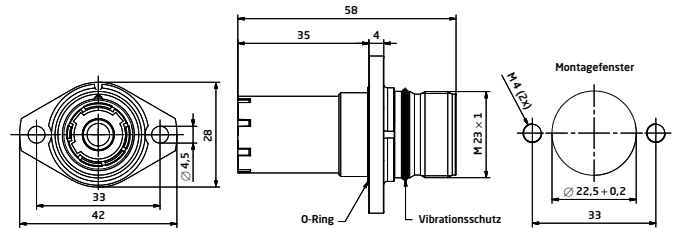

singletec

Isolierkörper und Kontakte

Insulation Inserts and Contacts



1-polig für Buchse
1-pin for Socket

8-fach codierbar
8 coding variations

Ansicht steckseitig
mating view



Kontaktbuchse Ø 8 mm **Contact Socket Ø 8 mm**
Nicht im Lieferumfang enthalten Not part of product contents

Ø 8 mm Crimpschluss 10 mm² crimp connection 10 mm² 60.185.23	Ø 8 mm Crimpschluss 16 mm² crimp connection 16 mm² 60.195.23	Ø 8 mm Crimpschluss 25 mm² crimp connection 25 mm² 60.194.23	Ø 8 mm Crimpschluss 35 mm² crimp connection 35 mm² 60.193.23	Ø 8 mm Crimpschluss 50 mm² crimp connection 50 mm² 60.192.23



1-polig für Stift
1-pin for Pin

8-fach codierbar
8 coding variations

Ansicht steckseitig
mating view



Kontaktstift Ø 8 mm **Contact Pin Ø 8 mm**
Nicht im Lieferumfang enthalten Not part of product contents

Ø 8 mm Crimpschluss 10 mm² crimp connection 10 mm² 61.164.23	Ø 8 mm Crimpschluss 16 mm² crimp connection 16 mm² 61.163.23	Ø 8 mm Crimpschluss 25 mm² crimp connection 25 mm² 61.159.23	Ø 8 mm Crimpschluss 35 mm² crimp connection 35 mm² 61.161.23	Ø 8 mm Crimpschluss 50 mm² crimp connection 50 mm² 61.162.23

Kabelklemmungen

Cable Clamps



Kronenklemmung
Crown Clamp

Kabelklemmbereich 4,2 - 6,6 mm

Integrierte Dichtung, Verdrehsicherung und koaxiale Kronen-Schirmanbindung. Keine Schirmkürzung erforderlich.

Integrated seal, anti-twist protection and coaxial crown shield connection. No shield trimming required.



Kabelklemmbereich 7,5 - 12,0 mm

Integrierte Dichtung, Verdrehsicherung und koaxiale Kronen-Schirmanbindung. Keine Schirmkürzung erforderlich.



Kabelklemmbereich 9,5 - 14,5 mm

Integrated seal, anti-twist protection and coaxial crown shield connection. No shield trimming required.



Lamellenklemmung
Lamella Clamp

Kabelklemmbereich 4,2 - 6,6 mm

Integrierte Dichtung und koaxiale Schirmanbindung.

Integrated seal and coaxial shield connection.



Kabelklemmbereich 7,5 - 12,0 mm

Integrated seal, anti-twist protection and coaxial crown shield connection. No shield trimming required.



Kabelklemmbereich 9,5 - 14,5 mm

Integrated seal, anti-twist protection and coaxial crown shield connection. No shield trimming required.



Kabelklemmbereich 14,0 - 17,0 mm

Integrated seal, anti-twist protection and coaxial crown shield connection. No shield trimming required.



locktec

Die konfektionierbare „Revolution“ ohne Umspritzvorgang

Durch die unlösbare Verbindung zwischen Gehäuse und Ummantelung wird beim Versuch den Steckverbinder zu öffnen der Mantel zerstört.

Manipulationssicher und trotzdem konfektionierbar.

Without overmold: the assembly revolution

When trying to open the connector, the coat of the inseparable connection between the housing and the cover will be destroyed.

Tamper-resistant and assembly-ready nonetheless.

locktec - unsere Kunststoffummantelten

- Mit Knickschutz
- Schutzart IP 66/67
- Robustes Metallgehäuse innen
- EMV-Schirmung
- SpeedTec oder Schraubverschluss
- Individuelle Beschriftung und Farbe der Ummantelung
- Alle gängigen Kabel/Spezialkabel in beliebigen Längen
- Alle gängigen Polbilder erhältlich
- Individuelle Kabellängen

Detaillierte Informationen können Sie dem **locktec**-Katalog entnehmen.

locktec - Plastic Coated Connectors

- Bend protection
- IP 66/67 protection
- Robust metal housing
- EMC-shielding
- SpeedTec or screw fastener
- Individual labelling and colour
- Standard and special cables in different lengths
- All standard pin layouts
- Individual cable lengths

For detailed information, please have a look at the **locktec** catalogue.



Die fertig montierten Steckverbinder und Einzelkomponenten werden sorgfältig geprüft und in geeignete, individuell auf die Produkte abgestimmte Behältnisse verpackt, palettiert, etikettiert und versandt.

Assembled connectors and single components are tested thoroughly, packed in suitable individually customized boxes, labelled, palletized and shipped.



Auf Wunsch liefern wir Steckverbinder auch als kundenspezifischen Service-Pack (siehe Abbildung oben) mit Montageanleitung aus.

On request we also offer customer specific service packs which include assembly instructions (see picture above).

Zubehör Accessories



A2.164.01

Knickschutz Bend Protection

bis Ø 11 mm mit Klemmring
up to Ø 11 mm with clamp ring



A2.165.01

Knickschutz Bend Protection

Ø 11 mm - Ø 14 mm mit Klemmring
Ø 11 mm - Ø 14 mm with clamp ring



81.006.90

Vibrationschutz O-Ring anti-vibration O-Ring

FPM, gleitbeschichtet, zur Nachrüstung von SpeedTec Einbaudosen und Kupplungen für die Verwendung als vibrationsgeschützte Schraubvariante.
FPM anti-vibration O-Ring, anti-friction coated, for refitting SpeedTec receptacle connectors and extensions for compatibility with threaded mating connectors.

Verpackungseinheit: 100 Stück
Packaging unit: 100 pieces



A2.043.01
Klemmringadapter M25 x 1,5
Clamp ring adaptor M25 x 1.5

geeignet für Kabelabgängen von Leistungssteckern und Leistungskupplungen

suitable for cable outlets from power plugs and power extensions



A2.045.01
Klemmringadapter M25 x 1,5
Clamp ring adaptor M25 x 1.5

mit Spezialdistanzhülse bei Verwendung ohne INTERCONTEC Kabelklemmung für Leistungsstecker und Leistungskupplungen

with special distance sleeve for compatibility with non-INTERCONTEC cable clamps using power plugs and power extensions



8A.002.00
Kunststoff-Hutstopfen
Plastic protection cap

passend für Kupplung und Einbaudose

plastic protection cap suitable for extension and receptacle



8B.070.00
Kunststoff-Verschlusskappe
Plastic protection cap

passend für SpeedTec- und Schraubstecker inkl. Dichtung und Halteband für die Befestigung

suitable for SpeedTec and threaded plugs, includes sealing and retaining band



8B.071.00
Kunststoff-Verschlusskappe
Plastic protection cap

passend für SpeedTec-, Schraubbaudosen und Kupplungen inkl. Halteband für die Befestigung

suitable for SpeedTec and threaded receptacles, includes retaining band



8B.011.01
Metall-Verschlusskappe
Metal protection cap

axiale Abdichtung, mit Seil. Passend für Kupplung und Einbaudosen

axial sealing, with wire strap. Suitable for extension and receptacle



8B.015.01
Metall-Verschlusskappe
Metal protection cap

axiale Abdichtung, mit Seil. Passend für Stecker

axial sealing, with wire strap suitable for extension and receptacle

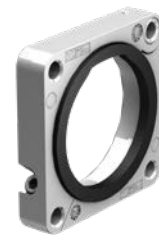

E0.222.02
Metallflansch, klappbar
Metal flange, hinged

mit Dichtring optional auf Stecker und Kupplung klemmbar

with sealing ring, can be used alternatively with connectors and extensions



FF.046.00.046
Einschraubadapter
Screw-in adaptor

für Steckverbinder mit Flanschbefestigung 25 x 25 mm mit Einschraubgewinde M20 x 1,5, Gewindelänge 7,5 mm. Als Servicepack in Folienbeutel mit 4 Befestigungsschrauben M2,5.

for connectors, flange size 25 x 25 mm with screw-in thread M20 x 1.5, threadlength 7.5 mm. Servicepack in plastic bag with 4 screw: M2.5



FF.047.00.047
Einschraubadapter
Screw-in adaptor

für Steckverbinder mit Flanschbefestigung 25 x 25 mm mit Einschraubgewinde M25 x 1,5, Gewindelänge 8 mm. Als Servicepack in Folienbeutel mit 4 Befestigungsschrauben M2,5.

for connectors, flange size 25 x 25 mm with screw-in thread M25 x 1.5, threadlength 8 mm. Servicepack in plastic bag with 4 screw: M2.5



VAF427A.....
Winkelverschraubung
Cable Gland, angled

mit Flanschbefestigung 25 x 25 mm, EMV-Schirmung und variabler Kabelklemmung (Kronenklemmung) Hänge montiert 25 x 25 mm, EMC-Shielding and variable cable clamp

VAF427A382002000 mit Kronenklemmung \varnothing 3,5 - 5,6 mm

cable clamping range \varnothing 3.5 - 5.6 mm

VAF427A392002000 mit Kronenklemmung \varnothing 4,5 - 8,5 mm

cable clamping range \varnothing 4.5 - 8.5 mm

VAF427A412002000 mit Kronenklemmung \varnothing 6,0 - 10,0 mm

cable clamping range \varnothing 6.0 - 10.0 mm

VAF427A402002000 mit Kronenklemmung \varnothing 9,0 - 13,2 mm

cable clamping range \varnothing 9.0 - 13.2 mm

VAF427A402002000 mit Kronenklemmung \varnothing 9,0 - 14,7 mm

cable clamping range \varnothing 9.0 - 14.7 mm

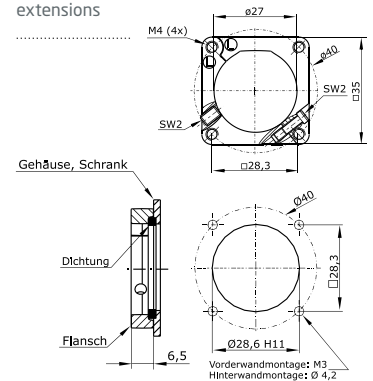



CO.235.00

Digitale Crimpzange (Crimpset mit 2 Locators)

für Kontakte mit Aderquerschnitt von 0,03 - 2,5 mm². Die verschiedenen Kontakte können mit einem der zwei einstellbaren Locators verarbeitet werden. Stabile Ausführung, selbst kalibrierbar, mit 2 Locators und Koffer.

Digital Crimp Tool (Crimp Set with 2 Locator units)

for contacts wire gauge 0.03 - 2.5 mm². Two adjustable locator units allow the processing of various contacts. Solid design, self-calibrating, with 2 locator units and case.



CO.244.00

Locator für CO.235.00

Im Lieferumfang enthalten.

Locator for CO.235.00

Part of product contents.

Buchsen	Sockets	Stifte	Pins
60.001.11		61.004.11	61.055.11
60.011.11		61.009.11	61.097.11
60.003.11		61.010.11	61.098.11
60.023.11		61.020.11	61.107.11
60.254.11		61.021.11	61.108.11
60.302.11		61.022.11	61.193.11
		61.023.11	61.194.11
		61.027.11	61.216.11
		61.054.11	



CO.236.00

Digitale Crimpzange (Crimpset mit 2 Locators)

für Kontakte mit Aderquerschnitt von 0,1 - 4,0 mm². Die verschiedenen Kontakte können mit einem der zwei einstellbaren Locators verarbeitet werden. Stabile Ausführung, selbst kalibrierbar, mit 2 Locators und Koffer.

Digital Crimp Tool (Crimp Set with 2 Locator units)

for contacts wire gauge 0.1 - 4.0 mm². Two adjustable locator units allow the processing of various contacts. Solid design, self-calibrating, with 2 locator units and case.



CO.242.00

Locator für CO.236.00

Im Lieferumfang enthalten.

Locator for CO.236.00

Part of product contents.

Buchsen	Sockets	Stifte	Pins
60.001.11		61.004.11	
60.011.11		61.072.11	
60.070.11		61.083.11	
60.159.11		61.141.11	
60.171.11		61.151.11	
60.172.11		61.178.11	
60.205.11			



CO.245.00

Locator für CO.236.00

Im Lieferumfang enthalten.

Locator for CO.236.00

Part of product contents.

Buchsen	Sockets	Stifte	Pins
60.012.11		61.008.11	
60.070.11		61.072.11	
60.159.11		61.141.11	
60.162.11		61.145.11	
60.197.11		61.167.11	
60.204.11		61.176.11	
60.208.11		61.180.11	
60.216.11		61.189.11	



CO.243.00

Locator für CO.236.00

Im Lieferumfang enthalten.

Locator for CO.236.00

Part of product contents.

Buchsen	Socket	Stifte	Pins
60.197.11		61.009.11	
		61.020.11	
		61.167.11	

Alternative zur digitalen Crimpzange C0.235.00

Alternative to digital crimping tool C0.235.00



C0.201.00

Crimpzange, mittel

für Ø 1 mm und Ø 2 mm Kontakte bis Aderquerschnitt 4 mm², inklusive Positionierer, passende Positioniereinsätze siehe unten.

Crimp Tool, mid-size

for Ø 1 mm and Ø 2 mm contacts max wire gauge 4 mm², including positioner. See below for compatible positioning inserts.



C0.101.00

analoge Crimpzange, klein (M22520/7-01)

für Ø 1 mm Kontakte bis Aderquerschnitt 1,5 mm², inklusive Positionierer. Komplett mit Positioniereinsatz

analog crimping tool, small (M22520 / 7-01)

for Ø 1 mm contacts, max. wire gauge 1.5 mm², includes positioner and locator

Buchsen	Sockets	Stifte	Pins
60.001.11		61.004.11	
60.011.11		61.083.11	
60.172.11			



C0.003.00

Positioniereinsatz für Ø 1 mm Kontakte

passend für Crimpzangen C0.201.00 und C0.373.00

Positioning insert for Ø 1 mm Contacts

compatible with crimp tools C0.201.00 and C0.373.00

Buchsen	Sockets	Stifte	Pins
60.001.11		61.004.11	
60.011.11		61.009.11	
		61.054.11	



C0.004.00

Positioniereinsatz für Ø 2 mm Kontakte

passend für Crimpzangen C0.201.00 und C0.373.00

Positioning insert for Ø 2 mm Contacts

compatible with crimp tools C0.201.00 and C0.373.00

Buchsen	Sockets	Stifte	Pins
60.003.11		61.010.11	
60.023.11		61.021.11	
60.254.11		61.022.11	
60.302.11		61.023.11	
		61.055.11	
		61.193.11	
		61.194.11	
		61.216.11	



C0.252.00

Positioniereinsatz für Ø 1 mm Kontakte

passend für Crimpzangen C0.201.00 und C0.373.00

Positioning insert for Ø 1 mm Contacts

compatible with crimp tools C0.201.00 and C0.373.00

Buchsen	Sockets	Stifte	Pins
60.216.11		61.189.11	



C0.009.00

Positioniereinsatz für Ø 2 mm Kontakte

passend für Crimpzangen C0.201.00 und C0.373.00

Positioning insert for Ø 2 mm Contacts

compatible with crimp tools C0.201.00 and C0.373.00

Buchsen	Sockets	Stifte	Pins
60.012.11		61.020.11	
		61.021.11	
		61.027.11	

Kraftunterstütztes Crimpen
Power Crimping



WA10672

Pneumatische Crimpmaschine

Kompaktes, wartungsfreies Tischgerät für Presskraft bis 25 kN, Betriebsdruck 6 bar. Hand- oder fußbetriebener Schalter.

Lieferumfang ohne Crimpeinsätze.

Pneumatic Crimp Tool

Compact maintenance-free table tool for pressure force up to 25 kN, operating pressure 6 bar. Hand- or foot-operated switch.

Delivery without any crimping inserts.



C0.372.00

Digitaler Crimpeinsatz, klein für WA10672

incl. Locator C0.242.00 und C0.243.00. Entspricht den Einsätzen der Zange C0.235.00.

Digital crimp insert, small for WA10672

Locator C0.242.00 and C0.243.00 included. Correlates the crimp inserts of hand tool C0.235.00.



C0.373.00

Digitaler Crimpeinsatz, mittel für WA10672

Entspricht der Crimpzange C0.201.00 für 1 mm und 2 mm Kontakte bis Aderquerschnitt 4 mm²

Digital crimp insert, midsize for WA10672

Correlates the hand tool C0.201.00 for 1 mm and 2 mm contacts max. wire gauge 4 mm²



C0.072.00

Crimpzange für Bandkontakt

für Bandkontaktbuchse Ø 2 mm, Crimpbereich 0,5 - 1,0 mm², Rollenmagazin im Lieferumfang nicht enthalten

Crimp Tool for Bandoleer Contacts

for reel feed female contacts Ø 2 mm, crimping range 0,5 - 1,0 mm², reel is not part of product contents

Bandkontaktbuchse Ø 2 mm Bandoleer Contact Socket Ø 2 mm	Crimpbereich Crimping Range	Verpackungseinheit Packaging Unit
60.046.21.015	0,5 - 2,5 mm ²	200 Stück auf Rolle 200 pieces on reel



C0.073.00

Crimpzange für Bandkontakt

für Bandkontaktbuchse Ø 2 mm, Crimpbereich 1,5 - 2,5 mm², Rollenmagazin im Lieferumfang nicht enthalten

Crimp Tool for Bandoleer Contacts

for reel feed female contacts Ø 2 mm, crimping range 1,5 - 2,5 mm², reel is not part of product contents

Bandkontaktbuchse Ø 2 mm Bandoleer Contact Socket Ø 2 mm	Crimpbereich Crimping Range	Verpackungseinheit Packaging Unit
60.046.21.015	0,5 - 2,5 mm ²	200 Stück auf Rolle 200 pieces on reel



C0.246.00

Crimpzange für Bandkontakt

für Bandkontakte Ø 1 mm, Crimpbereiche 0,03 - 0,08 mm² und 0,75 - 1,00 mm², Rollenmagazin im Lieferumfang nicht enthalten

Crimp Tool for Bandoleer Contacts

for bandoleer contacts Ø 1 mm, crimping range 0,03 - 0,08 mm² and 0,75 - 1,00 mm², reel is not part of product contents.

Bandkontaktbuchse Ø 1 mm Bandoleer Contact Socket Ø 1 mm	Crimpbereich Crimping Range	Verpackungseinheit Packaging Unit
60.198.80.022	0,03 - 0,08 mm ²	400 Stück auf Rolle 400 pieces on reel
60.201.80.021	0,75 - 1,00 mm ²	280 Stück auf Rolle 280 pieces on reel

Bandkontaktstifte Ø 1 mm Bandoleer Contact Pin Ø 1 mm	Crimpbereich Crimping Range	Verpackungseinheit Packaging Unit
61.170.80.026	0,03 - 0,08 mm ²	400 Stück auf Rolle 400 pieces on reel
61.173.80.028	0,75 - 1,00 mm ²	280 Stück auf Rolle 280 pieces on reel



C0.078.00

Crimpzange für Bandkontakt

für Bandkontakte Ø 1 mm, Crimpbereiche 0,08 - 0,20 mm² und 0,20 - 0,52 mm², Rollenmagazin im Lieferumfang nicht enthalten

Crimp Tool for Bandoleer Contacts

for bandoleer contacts Ø 1 mm, crimping range 0,08 - 0,20 mm² and 0,20 - 0,52 mm², reel is not part of product contents

Bandkontaktbuchse Ø 1 mm Bandoleer Contact Socket Ø 1 mm	Crimpbereich Crimping Range	Verpackungseinheit Packaging Unit
60.199.80.022	0,08 - 0,20 mm ²	400 Stück auf Rolle 400 pieces on reel
60.200.80.023	0,20 - 0,52 mm ²	380 Stück auf Rolle 380 pieces on reel

Bandkontaktstifte Ø 1 mm Bandoleer Contact Pin Ø 1 mm	Crimpbereich Crimping Range	Verpackungseinheit Packaging Unit
61.171.80.026	0,08 - 0,20 mm ²	400 Stück auf Rolle 400 pieces on reel
61.172.80.027	0,20 - 0,52 mm ²	380 Stück auf Rolle 380 pieces on reel

WA10043

für kurze Abmantelungslängen ab 24 mm

for short stripping length longer than 24 mm

WA10415

vorzugsweise geeignet für Litzenquerschnitte von 1,5 bis 6,0 mm² und Abmantelungslängen ab 34 mm

preferably used for wire cross section 1.5 - 6.0 mm² and stripping length longer than 34 mm

Abisolier- und Crimpmaschine Stripcrimp 750

für Ø 1 mm und Ø 2 mm Bandkontakte, automatisches Abisolieren und Crimpen in einem Arbeitsgang, 50 % Zeitersparnis durch schnellere Verarbeitung. Leichte Bedienbarkeit, Crimpwerkzeuge schnell austauschbar, servicefreundlich, mit Crimpüberwachung.

Stripping and Crimping Machine Stripcrimp 750

for Ø 1 mm and Ø 2 mm band-leer contacts. Strips and crimps automatically in one step, 50 % time saving due to faster processing. Easy handling, crimp tool can be changed quickly, easy to service, with crimp quality control.



Buchsen Sockets	Stifte Pins	Crimpbereich / -größe Crimping Range / Size	Werkzeug-Nr. Tool No.
60.198.80 Ø 1mm		0,03-0,08mm ² / 1	WM10241
60.199.80 Ø 1mm		0,08-0,20mm ² / 2	WM10242
60.200.80 Ø 1mm		0,20-0,52mm ² / 3	WM10243
60.201.80 Ø 1mm		0,75-1,00mm ² / 4	WM10244
	61.170.80 Ø 1mm	0,03-0,08mm ² / 1	WM10241
	61.171.80 Ø 1mm	0,08-0,20mm ² / 2	WM10242
	61.172.80 Ø 1mm	0,20-0,52mm ² / 3	WM10243
	61.173.80 Ø 1mm	0,75-1,00mm ² / 4	WM10244
60.046.21 Ø 2mm		1,00-2,50mm ²	WM10246
60.285.21 Ø 2mm		2,50-4,00mm ²	WM10507

singletec



C0.207.00

Akku-Handcrimpzange B 1320 mit Schultertragegurt, komplett mit Koffer, Ladegerät und Crimpeinsätzen.

battery powered crimp tool B 1320 with shoulder strap - incl. case, recharger, crimp inserts.

Crimpeinsätze

für Akku-Handcrimpzange B 1320

Crimp Inserts

compatible with crimp tool B 1320

C0.211.00

Crimpeinsatz 10 mm² und 16,0mm²
crimp insert 10 mm² and 16.0 mm²



C0.210.00

Crimpeinsatz 25,0mm²
crimp insert 25.0mm²



C0.209.00

Crimpeinsatz 35,0mm²
crimp insert 35.0mm²



C0.208.00

Crimpbereich 50,0mm²
crimp insert 50.0mm²





C8.004.00

Überwurfmutter Montagewerkzeug Assembly Tool for Coupling Nut

zum Verriegeln und Lösen der gerippten Überwurfmutter bei engen Platzverhältnissen. Einstellbares Drehmoment. Set im Koffer
for locking and unlocking corrugated coupling nut where space is limited. Adjustable torque. Set in case



C8.001.00

Ausbauwerkzeug im Koffer Removing Tool Set in Case

für Kontaktstifte mit Hülsen komplett (C4.005.00, C4.006.00, C4.007.00)

complete with sleeves (C4.005.00, C4.006.00, C4.007.00)



VB.005.00

Spannvorrichtung Fixture

für das schonende Spannen von Geradsteckern beim Aufschrauben der Kabelklemmung

for gently tightening straight connectors to screw on cable clamp



C4.005.00

Ausbauwerkzeug für Kontaktstifte Removing Tool for Contact Pins

Ausbauwerkzeug mit Auswerfer für Ø 1 mm und Ø 2 mm Kontaktstifte in Einbaudosen. Grundwerkzeug ohne Hülse. Passende Hülse siehe unten

Removing tool for contact pins Ø 1 mm and Ø 2 mm in power insulators of receptacles and extensions. Base tool without sleeves. Compatible sleeves see below.



C4.006.00

Ausbauhülse Removing Sleeve

für Ø 1 mm Kontaktstifte, passend auf Ausbauwerkzeug C4.005.00, entriegelt den Kontaktstift Ø 1 mm bei den Isolierkörpern 089 und 090 in Einbaudosen

for Ø 1 mm contact pins, compatible with removing tool C4.005.00, unlocks Ø 1 mm contact pin in power insulation inserts 089 and 090 of receptacles angled



C4.007.00

Ausbauhülse Removing Sleeve

für Ø 2 mm Kontaktstifte, passend auf Ausbauwerkzeug C4.005.00, entriegelt den Kontaktstift Ø 2 mm bei Isolierkörper 088, 089 und 090 in Einbaudosen

for Ø 2 mm contact pins, compatible with removing tool C4.005.00, unlocks Ø 2 mm contact pin in power insulation inserts 088, 089 and 090 of receptacles



C5.003.00

Montagewerkzeug für Kontakteinbau Ø 2 mm Assembly Tool for Ø 2 mm contacts

Einbauhilfe für bereits angecrimpste oder angelötete Kontakte

Fitting tool for already crimped or soldered contacts

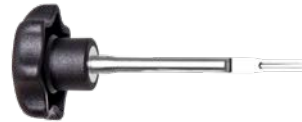

C5.002.00

Montagewerkzeug für Kontakteinbau Ø 1 mm Assembly Tool for Ø 1 mm contacts

Einbauhilfe für bereits angecrimpste oder angelötete Kontakte

Fitting tool for already crimped or soldered contacts



C6.019.00

Justierhebel für drehb. Winkleinbaudosen Adjusting Lever for Rotatable Receptacles

zur Einstellung der gewünschten Abgangsrichtung des Kabels bei frei drehbaren Winkleinbaudosen

for setting direction of cable outlet of freely rotatable angled receptacles



C6.116.00

Montagewerkzeug Assembly Tool

für Einbaudose mit Montagegewinde, passend für Steckschlüssel mit 1/2 Zoll Antrieb für receptacle, mounting side threaded, fitting for a 1/2 Inch nut-key



C4.024.00

Ausbauwerkzeug Removing Tool

für Isolierkörper bei Einbaudosen

unlocks signal insulation inserts in receptacles

singletec

Auf Anfrage informieren wir Sie über verfügbare Sonderlösungen und weitere vielfältige Variationsmöglichkeiten wie z. B.:

- **Edelstahl Steckverbinder** für Chemie- und Lebensmittelindustrie sowie für den Schiffsbau
- **Tieftemperatur Steckverbinder** für extreme Witterungsbedingungen bis Einsatztemperatur -50°C
- **Sonderbeschriftungen** auf Isolierkörper und Gehäusen
- **Weitere Oberflächenbeschichtungen elektrisch leitend und nicht leitend**
- **Winkeladapter nicht drehbar für Einbaudose**
- **Sonder- und Mehrlochklammern**
- **Private Labelling** auf Metallgehäusen und Kunststoffhüllen mit Ihrem Logo. In verschiedenen Farben erhältlich
- **Winkleinbaudose drehbar ohne Verdrehanschlag** in verschiedenen Flanschmaßen
- **ungesteckt IP 66/67**
- **IP 68**
- **IP 69K**
- **Anschraublöcher \varnothing 3,2 mm in Flansch 25 x 25 mm**

Please contact us for information about available customized solutions and many other possible variations such as

- **Stainless Steel Connectors** for the chemistry and food industry as well as shipbuilding
- **Low Temperature Connectors** for extreme weather conditions down to -50°C
- **Special Labelling** on insulator and connector housing
- **Additional surface coatings available, conductive or non-conductive**
- **Angled adapter for receptacles, non-rotatable**
- **Special and Multi-Slot Clamps**
- **Private Labelling** on metal housing and plastic hull with your corporate logo. Available in various colours.
- **Rotatable Angled Receptacles without anti-twist stop**, various flange sizes available.
- **disconnected IP 66/67-protection**
- **IP 68**
- **IP 69K**
- **Screw Holes \varnothing 3.2 mm in flange 25 x 25 mm**

Darüber hinaus: Projektbezogene, kundenspezifische und auch exklusive Sonderapplikationen und Neuentwicklungen für alle Einsatzzwecke setzen wir für Sie kompetent, professionell und flexibel um.

In addition: We realize professionally and flexibly project based, customized as well as exclusive special applications and new developments for all purposes.

Begriffserklärungen Terms and Definitions

Rundsteckverbinder-Technologie

Rundsteckverbinder dienen im industriellen Einsatz zur Übertragung von Signal- und Power-Strömen in den Bereichen der Antriebs- und Steuerungstechnik, Medizintechnik sowie Luft- und Raumfahrt.

Steckverbinder sind Betriebsmittel, die bei bestimmungsgemäßer Verwendung (unter elektrischer Spannung) nicht gesteckt oder getrennt werden dürfen.

Steckvorrichtungen sind Betriebsmittel, die bei bestimmungsgemäßer Verwendung (unter elektrischer Spannung oder Last) gesteckt oder getrennt werden dürfen.

Anschlussstechniken

Crimpen kommt aus dem Englischen und bedeutet so viel wie: pressen, eindrücken und falten. Crimpverbindungen haben in den letzten Jahren Lötverbindungen weitgehend abgelöst und sich über Jahre hinweg bewährt. Beurteilungskriterien werden unter anderem in der Norm DIN EN 60352 vorgegeben. Eine Crimpverbindung ist eine nicht lösbare elektrische Verbindung zwischen einem Leiter und einem Crimpkontakt. Wichtige Kriterien zum Prüfen der Crimpung sind: Crimpbreite, Crimphöhe und Ausziehungskraft. Für Crimpungen stehen zwei unterschiedliche Kontaktarten zur Verfügung:

Circular Connector Technology

Circular Connectors are used to transmit electrical power and signals to motors, drives and controls in industrial, medical and environmental technology applications as well as aerospace.

Connectors must neither be connected nor disconnected under voltage and load.

Couplers can be connected and disconnected under voltage and load.

Connection Technologies

To crimp means to press, to indent and to fold. Crimp connections have widely replaced solder connections and have delivered optimal performance in practice. DIN Standard EN 60352 amongst others provides specifications for the crimp quality. A crimp is a permanent electrical connection of a wire and a crimp contact. Important test criteria are crimp width, crimp height and maximum tensile stress. There are two different contact types available for crimping:

Turned Contacts: This is a very common contact type. The wire gage is adapted to the contact's crimp sleeve. When using an adjustable crimp tool the depth of the crimp should be set according to manufacturer's data.

Gedrehte Kontakte: Sehr gängige Kontaktart bei dem der Leiterquerschnitt auf eine bestimmte Crimphülse ausgelegt ist. Bei verstellbaren Werkzeugen muss die Einstellung der Crimptiefe separat nach Herstellerangaben erfolgen.

Gestanzte Kontakte: Die Bandkontakte sind zur Erreichung einer guten Anpassung des Leiters an den Kontakt in verschiedene Crimpgrößen unterteilt. Durch die maschinelle Verarbeitung wird eine ausgezeichnete Prozesssicherheit erreicht. Der Isolationscrimp sorgt zusätzlich für eine hohe mechanische Belastung der Crimpverbindung.

Begriffe zu Luft- und Kriechstrecken

Bemessungsspannung: Wert einer Spannung, der vom Hersteller für einen Steckverbinder angegeben wird und auf den sich die Betriebs- und Leistungsangaben beziehen.

Bemessungs-Stossspannung: Wert einer Steh-Stossspannung, der vom Hersteller für einen Steckverbinder angegeben wird und der das festgelegte Stehvermögen seiner Isolierung gegenüber zeitweiliger Überspannung angibt.

Luftstrecke: Kürzeste Entfernung in Luft zwischen zwei leitenden Teilen.

Kriechstrecke: Kürzeste Entfernung entlang der Oberfläche eines Isolierstoffes zwischen zwei leitenden Teilen.

Stamped Contacts: Bandoleer (reel feed) contacts are divided into different crimp sizes to provide a secure connection of wire and contact. Automated processing ensures highest process liability. The insulation crimp gives additional support to the conductor to avoid damage to the wires under vibration

Clearance and Creepage Distance - Terms and Definitions

Rated Voltage: The rated voltage is a voltage value specified by the manufacturer that serves as basis for the power rating and range of application of a connector.

Rated Withstanding Voltage: This voltage value indicates the maximum temporary overvoltage a specific connector and its insulation materials can carry.

Clearance Distance: The clearance distance is defined as shortest distance through the air between two conductive elements.

Creepage Distance: The creepage is defined as shortest distance on the surface of an insulating material between two conductive elements.

Überspannungskategorien

Die Norm hat die möglichen Überspannungen in vier Kategorien eingeteilt. Für Steckverbinder finden die Kategorien I bis III Anwendung:

Überspannungskategorie I: Betriebsmittel, wie z. B. Steckverbinder, die zur Anwendung in Geräten oder Teilen von Anlagen bestimmt sind, in denen keine Überspannungen auftreten können.

Überspannungskategorie II: Betriebsmittel, wie z. B. Steckverbinder, die zur Anwendung in Geräten oder Teilen von Anlagen bestimmt sind, in denen Blitzüberspannungen nicht berücksichtigt werden müssen, aber wohl Überspannungen durch Schaltvorgänge.

Überspannungskategorie III: Betriebsmittel, wie z. B. Steckverbinder, die zur Anwendung in Geräten oder Teilen von Anlagen bestimmt sind, in denen Blitzüberspannungen nicht berücksichtigt werden müssen, wohl aber Überspannungen durch Schaltvorgänge und an die im Hinblick auf die Sicherheit und Verfügbarkeit des Betriebsmittels oder von davon abhängigen Netzen besondere Anforderungen gestellt werden.

Isolierstoffgruppen: Bei der Bemessung der Kriechstrecke muss die Kriechwegbildung des vom Hersteller verwendeten Isolierstoffes berücksichtigt werden. Die Isolierstoffe werden entsprechend ihrem Kriechwegbildungsfaktor CTI eingeteilt.

Overvoltage Categories

The norm divides overvoltages in four installation categories. The three categories applicable to connectors are briefly described below:

Installation Category I: Equipment is intended for use only in such machines or as part of systems where no overvoltage can occur. Equipment in this installation category is normally operated at extra low voltage.

Installation Category II: Equipment is intended for use in machines or as part of systems where lightning overvoltages can not occur. Overvoltages caused by switching however may occur. This includes domestic appliances for example.

Installation Category III: Equipment is intended for installation in machines or as part of systems in which lightning overvoltages need not be considered, but which are subject to particular requirements regarding safety and availability of the equipment and its supply systems.

Categorization of Insulation Material: The creepage distances depend on the tracking characteristics of the insulation material. Insulation materials are categorized according to their Comparative Tracking Index (CTI).

A large grid of graph paper for taking notes, consisting of 20 columns and 30 rows of small squares.

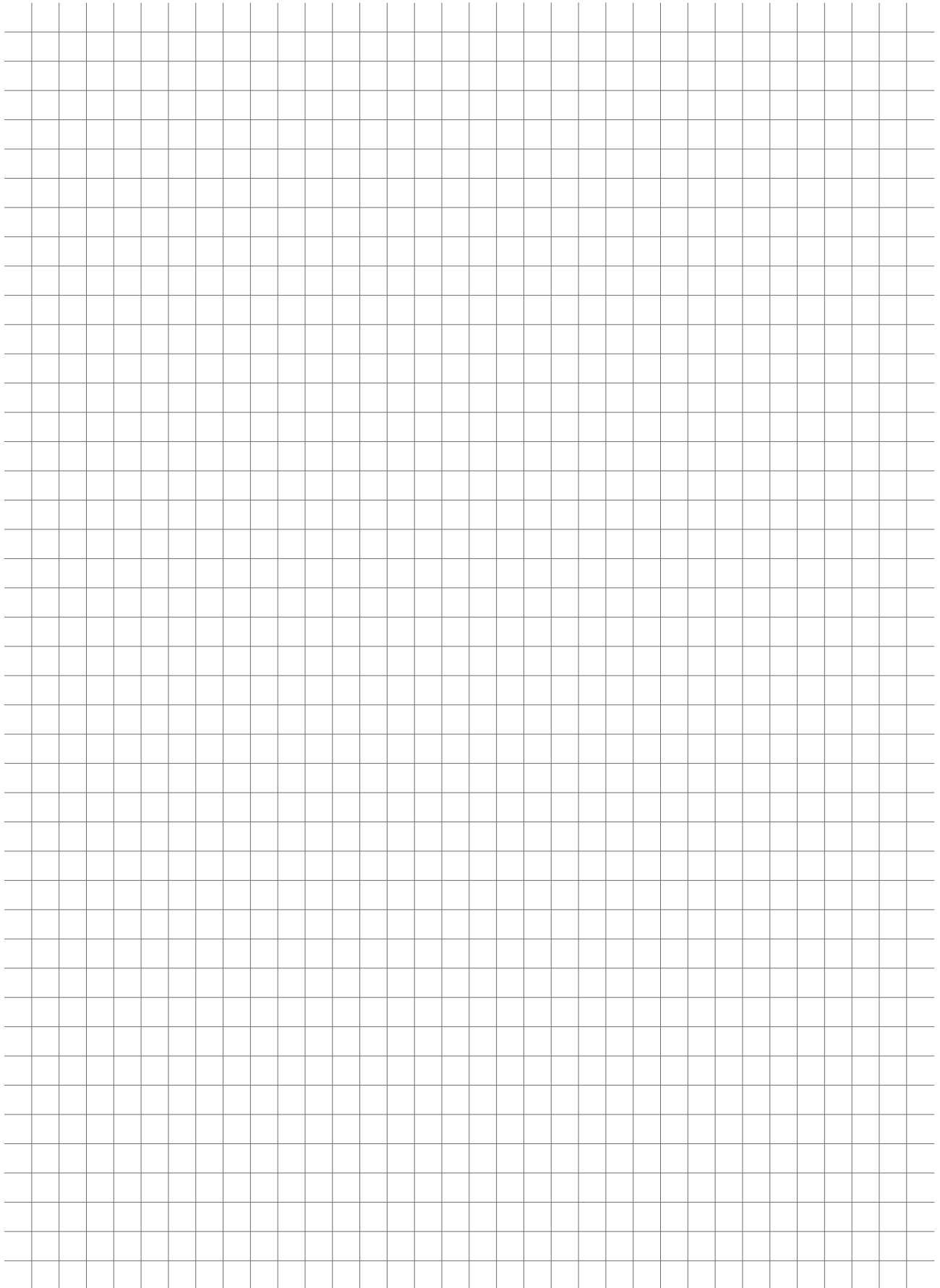

A large grid of graph paper for taking notes, consisting of 20 columns and 30 rows of small squares.

Finding a TE Part Number - 18 digits

TE CONNECTIVITY PART NUMBER

A S A 0 4 6 N 0 0 8 5 0 5 0 A 0 0 0

INTERCONTEC PART NUMBER

A S T A 0 4 6 N N 0 0 8 5 0 5 0 A 0 0 0

Series / Serie:
 A = Signal (617, 623, 627)
 B = Power (917, 923) / Leistung
 C = 940
 D = 958
 E = 615/915
 P = singletec 923

Housing:
 ST Plug / Stecker → S
 KU Extensions / Kupplung → K
 EG Receptacles, straight Einbaudose gerade → E
 ED Receptacles, angled, rotatable Einbaudose abgewinkelt, drehbar → G
 DF Bulkhead connector / Durchführung → D
 EW Receptacles, angled Einbaudose abgewinkelt, starr → F
 SD Plug, angled, rotatable Stecker, abgewinkelt, drehbar → U

Gehäuseoberfläche:
 z.B.: A = vernickelt
Housing Surface:
 e. g.: A = nickel-plated

Isolierkörper:
 Interner Nummerncode
Insulation Inserts:
 internal code

Verpackung:
 Interner Nummerncode
Packaging:
 internal code

Ausführung:
 Interner Nummerncode
Design Variation:
 internal code

Kabelklemmung:
 Interner Nummerncode
 Das entsprechende Feld wird bei Durchführungen, Einbaudosen und Winkeleinbaudosen mit „00“ belegt.
Cable Clamp:
 internal code
 For bulkhead connectors, receptacles and angled receptacles corresponding field is marked „00“.

Kontakte:
 Interner Nummerncode
 NN 00 = Kontakte nicht im Lieferumfang enthalten. Bitte mit angegebener Artikelnummer separat bestellen.
Contacts:
 internal code
 NN 00 = contacts not part of delivery contents.
 * Please order separately with denoted item number.

MALE / KONTAKTSTIFTE			FEMALE / KONTAKTBUCHSEN		
OLD / ALT	NEW/ NEU	CONNECTION / ANSCHLUSSART	OLD / ALT	NEW/ NEU	CONNECTION / ANSCHLUSSART
MR	M	CRIMP	FR	F	CRIMP
MS	S	SOLDER / LÖT	FS	G	SOLDER / LÖT
MD	D	BOARD SOLDER / EINLÖT	FD	H	BOARD SOLDER / EINLÖT
MU	U	MIXED COMPONENTS / MISCHBESTÜCKUNG	FU	P	MIXED COMPONENTS / MISCHBESTÜCKUNG
MT	T	SCREWED / VERSCHRAUBT	FC	C	SCREW M5 LIMOTEC / SCHRAUB M5 LIMOTEC
MC	K	SCREW/CRIMP / SCHRAUB/CRIMP SERIES 762			
MM	A	618 TORQUE			
NN	N	NO CONTACTS / OHNE KONTAKTE	NN	N	

Finding a TE Part Number - 15 digits

INTERCONTEC PART NUMBER: 60.004.11

	Letter / Number Buchstabe / Zahl	Letter / Number Buchstabe / Zahl	Special Character	Letter Buchstabe	Number Zahl	Number Zahl	Number Zahl	Special Character	Letter / Number Buchstabe / Zahl	Letter Number Buchstabe / Zahl	Letter / Number Buchstabe / Zahl	Special Character	Letter Buchstabe	Letter / Number Buchstabe / Zahl	Letter / Number Buchstabe / Zahl
Part Number (Old)	Position/ Stelle 1	Position/ Stelle 2	Position/ Stelle 3	Position/ Stelle 4	Position/ Stelle 5	Position/ Stelle 6	Position/ Stelle 7	Position/ Stelle 8	Position/ Stelle 9	Position/ Stelle 10	Position/ Stelle 11	Position/ Stelle 12	Position/ Stelle 13	Position/ Stelle 14	Position/ Stelle 15
10.415.02	1	0	.		4	1	5	.		0	2				
60.004.11	6	0	.		0	0	4	.		1	1				
60.046.21.015	6	0	.		0	4	6	.		2	1	.	0	1	5
81.139.T92	8	1	.		1	3	9	.	T	9	2				
8C.001.01.001	8	C	.		0	0	1	.		0	1	.	0	0	1
A6.032.F15	A	6	.		0	3	2	.	F	1	5				
BB.182.00-SW	B	B	.		1	8	2	.		0	0	-	S	W	
FF.051.00.010	F	F	.		0	5	1	.		0	0	.	0	1	0
40.A132.00	4	0	.	A	1	3	2	.		0	0				

TE CONNECTIVITY PART NUMBER: 60-0004-011-0000

	Letter / Number Buchstabe / Zahl	Letter / Number Buchstabe / Zahl	Special Character	Letter Buchstabe	Number Zahl	Number Zahl	Number Zahl	Special Character	Letter / Number Buchstabe / Zahl	Letter / Number Buchstabe / Zahl	Letter / Number Buchstabe / Zahl	Special Character	Letter / Number Buchstabe / Zahl	Letter / Number Buchstabe / Zahl	Letter / Number Buchstabe / Zahl
Part Number (New)	Position/ Stelle 1	Position/ Stelle 2	Position/ Stelle 3	Position/ Stelle 4	Position/ Stelle 5	Position/ Stelle 6	Position/ Stelle 7	Position/ Stelle 8	Position/ Stelle 9	Position/ Stelle 10	Position/ Stelle 11	Position/ Stelle 12	Position/ Stelle 13	Position/ Stelle 14	Position/ Stelle 15
10-0415-002-000	1	0	-	0	4	1	5	-	0	0	2	-	0	0	0
60-0004-011-000	6	0	-	0	0	0	4	-	0	1	1	-	0	0	0
60-0046-021-015	6	0	-	0	0	4	6	-	0	2	1	-	0	1	5
81-0139-T92-000	8	1	-	0	1	3	9	-	T	9	2	-	0	0	0
8C-0001-001-001	8	C	-	0	0	0	1	-	0	0	1	-	0	0	1
A6-0032-F15-000	A	6	-	0	0	3	2	-	F	1	5	-	0	0	0
BB-0182-000-0SW	B	B	-	0	1	8	2	-	0	0	0	-	0	S	W
FF-0051-000-010	F	F	-	0	0	5	1	-	0	0	0	-	0	1	0
40-A132-000-000	4	0	-	A	1	3	2	-	0	0	0	-	0	0	0

Umrechnungstabelle gängiger Kupferleitungen in AWG und mm²

Conversion table of prevalent copper wires in AWG and mm²

IP-Schutzart nach DIN EN 60529

IP protection rating according to DIN EN 60529

Leiterquerschnitt Wire Cross-Section		Leiterdurchmesser Wire Diameter		
AWG	mm ²	sq. inches	mm	inches
40	0,005	0,000008	0,080	0,00315
39	0,006	0,000010	0,090	0,00353
38	0,008	0,000012	0,101	0,00397
37	0,010	0,000016	0,113	0,00445
36	0,013	0,000020	0,127	0,00500
35	0,016	0,000025	0,134	0,00562
34	0,020	0,000031	0,160	0,00631
33	0,025	0,000039	0,180	0,00708
32	0,032	0,000050	0,202	0,00795
31	0,040	0,000063	0,227	0,00893
30	0,051	0,000079	0,255	0,01003
29	0,064	0,000100	0,286	0,01126
28	0,081	0,000125	0,321	0,01264
27	0,102	0,000158	0,361	0,01420
26	0,129	0,000200	0,405	0,01594
25	0,162	0,000252	0,455	0,01790
24	0,205	0,000317	0,511	0,02010
23	0,258	0,000400	0,573	0,02257
22	0,326	0,000505	0,644	0,02535
21	0,410	0,000636	0,723	0,02846
20	0,518	0,000802	0,812	0,03196
19	0,653	0,001012	0,912	0,03589
18	0,823	0,001276	1,024	0,04030
17	1,038	0,001609	1,150	0,04526
16	1,309	0,002028	1,291	0,05082
15	1,650	0,002558	1,450	0,05707
14	2,081	0,003225	1,628	0,06408
13	2,624	0,004067	1,828	0,07196
12	3,309	0,005129	2,053	0,08081
11	4,172	0,006467	2,305	0,09074
10	5,261	0,008155	2,588	0,10190
9	6,631	0,010279	2,906	0,11440
8	8,367	0,012969	3,264	0,12850
7	10,551	0,016354	3,665	0,14430
6	13,298	0,020612	4,115	0,16200
5	16,766	0,025987	4,620	0,18190
4	21,149	0,032781	5,189	0,20430
3	26,665	0,041331	5,827	0,22940
2	33,624	0,052117	6,543	0,25760
1	42,409	0,065733	7,348	0,28930
0	53,488	0,082907	8,252	0,32490

1. Kennziffer		1 st Digit	
Kennz No.	Definition		Bemerkung Comment
0	Nicht geschützt No protection		
1	Geschützt gegen den Zugang zu gefährlichen Teilen mit dem Handrücken. Die Zugangssonde, Kugel 50 mm Durchmesser, muss ausreichenden Abstand von gefährlichen Teilen haben. Protected against solid foreign objects with a diameter of 50 mm or larger.		
2	Geschützt gegen den Zugang zu gefährlichen Teilen mit einem Finger. Der gegliederte Prüffinger, 12 mm Durchmesser, 80 mm Länge, muss ausreichenden Abstand von gefährlichen Teilen haben. Protected against solid foreign objects with a diameter of 12.5 mm or larger.		
3	Geschützt gegen den Zugang zu gefährlichen Teilen mit einem Werkzeug. Die Zugangssonde, 2,5 mm Durchmesser, darf nicht eindringen. Protected against solid foreign objects with a diameter of 2.5 mm or larger.		
4	Geschützt gegen den Zugang zu gefährlichen Teilen mit einem Werkzeug. Die Zugangssonde, 2,5 mm Durchmesser, darf nicht eindringen. Protected against solid foreign objects with a diameter of 1 mm or larger.		
5	Geschützt gegen den Zugang zu gefährlichen Teilen mit einem Draht. Die Zugangssonde, 2,5 mm Durchmesser, darf nicht eindringen. Dust-protected.		Eindringen von Staub ist nicht vollständig verhindert, aber der Staub darf nicht in einer solchen Menge eindringen, dass das zufriedenstellende Arbeiten des Gerätes oder die Sicherheit beeinträchtigt wird. Ingress of dust is not totally prevented, but dust shall not penetrate in a quantity to interfere with satisfactory operation of the apparatus or to impair safety.
6	Geschützt gegen den Zugang zu gefährlichen Teilen mit einem Draht. Die Zugangssonde, 2,5mm Durchmesser, darf nicht eindringen Dust tight		Kein Eindringen von Staub. No ingress of dust

IP-Schutzart nach DIN EN 60529

IP protection rating according to DIN EN 60529

2. Kennziffer		2 nd Digit
Kennz No.	Definition	Bemerkung Comment
0	Nicht geschützt No protection	
1	Geschützt gegen Tropfwasser. Senkrecht fallende Tropfen dürfen keine schädlichen Wirkungen haben. Protected against vertically falling water drops	
2	Geschützt gegen Tropfwasser, wenn das Gehäuse bis zu 15° geneigt ist. Senkrecht fallende Tropfen dürfen keine schädlichen Wirkungen haben, wenn das Gehäuse um einen Winkel bis zu 15° beiderseits der Senkrechten geneigt ist. Protected against vertically falling water drops when housing ist tilted up to 15°	
3	Geschützt gegen Sprühwasser Protected against water sprays	Wasser, das in einem Winkel bis zu 60° beiderseits der Senkrechten gesprüht wird, darf keine schädliche Wirkung haben. Water sprayed at a 60° angle from either side of the vertical axis, shall have no harmful effect.
4	Geschützt gegen Spritzwasser Protected against splashed water	Wasser, das aus jeder Richtung gegen das Gehäuse spritzt, darf keine schädliche Wirkungen haben. Water splashed against the housing from any direction shall have no harmful effect.
5	Geschützt gegen Strahlwasser. Wasser, das aus jeder Richtung als starker Strahl gegen das Gehäuse spritzt, darf keine schädliche Wirkungen haben. Water splashed as powerful jet against the housing from any direction shall have no harmful effect.	
6	Geschützt gegen starkes Strahlwasser. Wasser, das aus jeder Richtung als Strahl gegen das Gehäuse spritzt, darf keine schädliche Wirkungen haben. Water splashed as jet against the housing from any direction shall have no harmful effect.	
7	Geschützt gegen Wirkungen beim zeitweiligen Untertauchen in Wasser Protected against the effects of temporary immersion in water	Wasser darf nicht in einer Menge eintreten, die schädliche Wirkungen verursacht, wenn das Gehäuse für 30 Min. in 1 m Tiefe in Wasser untergetaucht ist. Water shall not enter in such quantity as to cause harmful effects when the housing is immersed for 30 min. under 1 m of water.
8	Geschützt gegen die Wirkungen beim dauernden Untertauchen in Wasser Protected against the effects of long submersion in water	Wasser darf nicht in einer Menge eintreten, die schädliche Wirkungen verursacht, wenn das Gehäuse dauernd unter Wasser getaucht ist unter Bedingungen, die zwischen Hersteller und Anwender vereinbart werden müssen. Die Bedingungen müssen jedoch schwieriger sein als für die Kennziffer 7. Water may not enter in such quantity as to cause harmful effects when the housing is continuously submersed in water under conditions which shall be agreed to by manufacturer and user. These conditions must be more severe than those above for numeral 7.
9	Schutz gegen Eindringen von Wasser bei Hochdruck- / Dampfstrahl-Reinigung Protected against the penetration of water during high pressure / steam cleaning	Wasser, das aus jeder Richtung unter stark erhöhtem Druck gegen das Gehäuse gerichtet ist, darf keine schädlichen Wirkungen haben. Water directed at the housing from any direction and with increased pressure shall not have any harmful effect.

1. Alle in diesem Katalog enthaltenen Angaben und Abbildungen sind unverbindlich, besonders in Bezug auf Ausführung, Größe und Farbe der Produkte. INTERCONTEC behält sich Änderungen an Design und technischer Ausstattung der Produkte vor.

1. All information and figures in the catalogue are non-binding, in particular regarding design, size and color of products. INTERCONTEC reserves the right to change the design and technical features of the products.

2. Die Eigentums- und Urheberrechte an allen Abbildungen, Zeichnungen und sonstigen Unterlagen stehen ausschließlich TE Connectivity und INTERCONTEC Produkten zu. Dies gilt insbesondere für als *vertraulich* gekennzeichnete Unterlagen. Eine Weitergabe an Dritte bedarf der ausdrücklichen schriftlichen Zustimmung seitens INTERCONTEC.

2. Copyright and right of ownership in and to all figures, drawings and other documents shall remain with TE Connectivity and INTERCONTEC product family. This is particularly applicable to documents marked as *confidential*. Sharing of data with third parties requires prior consent in writing from INTERCONTEC.

3. Soweit dies im Einzelfall angemessen und zumutbar ist, behält sich INTERCONTEC das Recht vor, auch nach Eingang einer Bestellung und/oder Auftragsannahme Änderungen vorzunehmen, die der technischen Optimierung von Produkten dienen.

3. In individual cases INTERCONTEC reserves the right to any changes contributing to the technical improvement of the products as appropriate and reasonable also after receipt and acceptance of orders.



intercontec
products

For questions on TE Connectivity's INTERCONTEC products, please send your request to intercontec@te.com

Für Rückfragen zu TE Connectivity's INTERCONTEC Produkten wenden Sie sich bitte an intercontec@te.com

te.com

INTERCONTEC, TE Connectivity, TE Connectivity (logo) and EVERY CONNECTION COUNTS are trademarks. All other logos, products and/or company names referred to herein might be trademarks of their respective owners.

The information given herein, including drawings, illustrations and schematics which are intended for illustration purposes only, is believed to be reliable. However, TE Connectivity makes no warranties as to its accuracy or completeness and disclaims any liability in connection with its use. TE Connectivity's obligations shall only be as set forth in TE Connectivity's Standard Terms and Conditions of Sale for this product and in no case will TE Connectivity be liable for any incidental, indirect or consequential damages arising out of the sale, resale, use or misuse of the product. Users of TE Connectivity products should make their own evaluation to determine the suitability of each such product for the specific application.

© 2017 TE Connectivity Ltd. family of companies All Rights Reserved.

1-1773906-4 CG 08/2018 WSP Rev.

CATALOG

TE Connectivity
Industrial Solutions

Pfnorstraße 1

64293 Darmstadt

Tel +49 (0)6151 607 1695

www.te.com

LEGAL ENTITY

